



Sony Ericsson
Yendo™ with Walkman™
Ausführliche Bedienungsanleitung

Inhaltsverzeichnis

Mehr erleben. Leicht gemacht.....	5
Erste Schritte.....	6
Erstes Starten Ihres Telefons.....	7
Übersicht über das Telefon.....	9
Telefon im Überblick.....	9
Laden des Akkus.....	9
Verwenden der Startseitentaste.....	10
Startseite.....	10
Anwendungsbereiche.....	11
Verwenden des Sensorbildschirms.....	12
Einstellungen für Internet und Nachrichtenfunktionen.....	12
Telefoneinstellungen im Überblick.....	12
Eingeben von Text.....	13
Kontakte	14
Anrufen.....	15
Musik.....	16
Walkman™-Player im Überblick.....	16
Walkman™-Player-Widget.....	17
Walkman™-Mini-Musikplayer.....	17
Verbinden des Telefons mit einem Computer.....	18
Übertragen und Verwalten von Daten mit einem USB-Kabel.....	18
Kamera.....	19
Sucher und Bedienelemente der Kamera.....	19
TrackID™-Technologie.....	20
PlayNow™.....	21
MMS und SMS.....	22
E-Mail.....	23
Funktechnologie Bluetooth™	24
Telefonname.....	24
Browser.....	25
Surfen durch das Internet.....	25
Weitere Funktionen.....	26
Alarmsignale.....	26
Kalender.....	26
Mailbox.....	26
Sperrern und Schützen des Telefons.....	28
IMEI-Nummer.....	28

Problembhebung.....	29
Häufige Fragen.....	29
Fehlermeldungen.....	29
Rechtliche Informationen.....	31
Index.....	32

Wichtige Informationen

Lesen Sie die Broschüre *Wichtige Informationen*, bevor Sie das Mobiltelefon verwenden.

- ! Einige der in dieser Bedienungsanleitung beschriebenen Dienste und Funktionen werden nicht in allen Ländern/Regionen oder von allen Netzen und/oder Diensteanbietern unterstützt. Dies gilt ohne Einschränkung auch für die internationale GSM-Notrufnummer 112. Setzen Sie sich mit dem Netzbetreiber oder Diensteanbieter in Verbindung, um Informationen zur Verfügbarkeit bestimmter Dienste und Funktionen und zu ggf. anfallenden Zugriffs- oder Nutzungsgebühren zu erhalten.

Mehr erleben. Leicht gemacht.

Besuchen Sie www.sonyericsson.com/support, um weitere Informationen zur optimalen Nutzung Ihres Telefons zu erhalten.

Erste Schritte

So legen Sie die SIM-Karte ein:

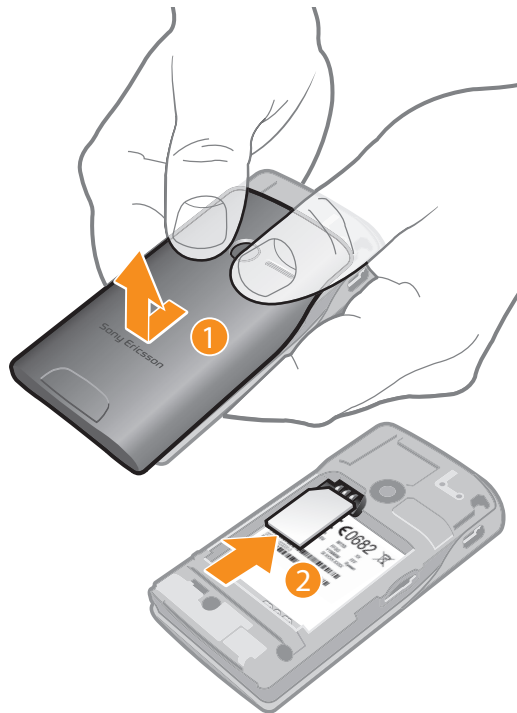

- 1 Entfernen Sie die Akkuabdeckung.
- 2 Schieben Sie die SIM-Karte mit den goldfarbenen Kontakten nach unten in die Halterung.

So legen Sie eine Speicherkarte ein oder entnehmen sie:

- ! Die Speicherkarte müssen Sie ggf. separat erwerben.

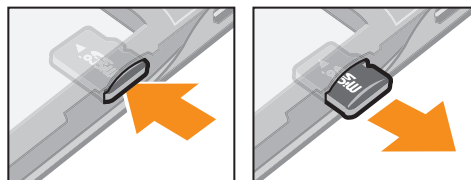

- 1 Legen Sie die Speicherkarte mit den goldfarbenen Kontakten nach unten ein.
- 2 Zum Entnehmen der Speicherkarte drücken Sie auf die Kante der Speicherkarte nach innen und lassen Sie sofort los.

So legen Sie den Akku ein:



- 1 Legen Sie den Akku ein. Richten Sie dabei die Anschlüsse aufeinander aus.
- 2 Schließen Sie die Akkuabdeckung.

So schalten Sie das Telefon ein:

- 1 Drücken und halten Sie die **0/100**-Taste oben am Telefon.
 - 2 Geben Sie die PIN für die SIM-Karte ein, wenn Sie dazu aufgefordert werden. Wählen Sie dann **Fertig**.
 - 3 Folgen Sie beim ersten Start den angezeigten Setup-Anweisungen.
- 💡 Die PIN erhalten Sie vom Netzbetreiber. Drücken Sie **[x]**, wenn Sie bei der Eingabe der PIN für die SIM-Karte einen Fehler korrigieren möchten.

So schalten Sie das Telefon aus:

- Drücken und halten Sie die **0/100**-Taste oben am Telefon, bis das Telefon ausgeschaltet ist.

So sperren Sie den Bildschirm:

- Drücken Sie bei aktivem Bildschirm kurz die **0/100**-Taste.

So entsperren Sie den Bildschirm:

- Drücken Sie bei gesperrtem Bildschirm kurz die **0/100**-Taste.

Erstes Starten Ihres Telefons

Wenn Sie das Telefon das erste Mal starten, können Sie mithilfe eines Setup-Assistenten grundlegende Telefoneinstellungen eingeben. Folgen Sie den einzelnen Anweisungen, um eine Sprache auszuwählen, SIM-Kontakte zu importieren sowie Uhrzeit bzw. Datum einzustellen. Wenn Sie möchten, können Sie auch einige Schritte auslassen und zu einem späteren Zeitpunkt über das Menü mit den Telefoneinstellungen auf den Setup-Assistenten zugreifen.

So stellen Sie die Telefonsprache ein:

- 1 Wenn Sie das Telefon zum ersten Mal starten, wird eine Sprachenliste angezeigt. Blättern Sie durch die Liste, und wählen Sie Ihre Sprache aus.
- 2 Tippen Sie auf **Fertig**.

So importieren Sie Kontakte von einer SIM-Karte:

- Wenn Sie das Telefon zum ersten Mal mit eingelegter SIM-Karte starten, werden Sie vom Setup-Assistenten zum Import Ihrer SIM-Kontakte aufgefordert. Tippen Sie auf **Kontakte import..**
- 💡 Wenn Sie über die SIM-Karte Kontakte zwischen zwei Telefonen kopieren, ist die Menge und die Art der für jeden Kontakt übertragbaren Informationen beschränkt. Weitere Informationen

zum Kopieren von Kontakten zwischen zwei Telefonen finden Sie über www.sonyericsson.com/support.

So stellen Sie Uhrzeit und Datum ein:

- 1 Wenn Sie das Telefon zum ersten Mal starten, werden Sie vom Setup-Assistenten zum Einstellen von Uhrzeit und Datum aufgefordert. Tippen Sie auf **Zeit und Datum**.
 - 2 Tippen Sie auf **Zeit**.
 - 3 Tippen Sie auf die Felder für die Stunden- und Minutenangabe, um die Zeit einzustellen.
 - 4 Tippen Sie auf **Speich..**
 - 5 Tippen Sie auf **Datum**.
 - 6 Tippen Sie auf die Felder für die Tages-, Monats- und Jahresangabe, um das Datum einzustellen.
 - 7 Tippen Sie auf **Speich..**
-  Beim Einstellen von Uhrzeit und Datum können Sie außerdem das von Ihnen bevorzugte Anzeigeformat für Uhrzeit und Datum auswählen. Tippen Sie auf **Zeitformat** oder **Datumsformat**, um das gewünschte Format auszuwählen.

Übersicht über das Telefon

Telefon im Überblick

- 1 Audio Video Plus-Anschluss (3,5 mm)
- 2 Einschalttaste/Bildschirm Sperre
- 3 Hörmuschel
- 4 Trageschlaufenbefestigung
- 5 Anschluss für Ladegerät/USB-Kabel
- 6 Sensorbildschirm
- 7 Startseitentaste
- 8 Mikrofon

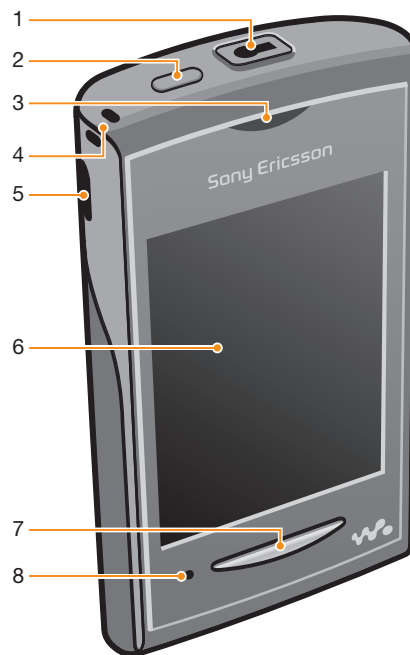

- 9 Lautstärketaste
- 10 Kameraobjektiv
- 11 Lautsprecher

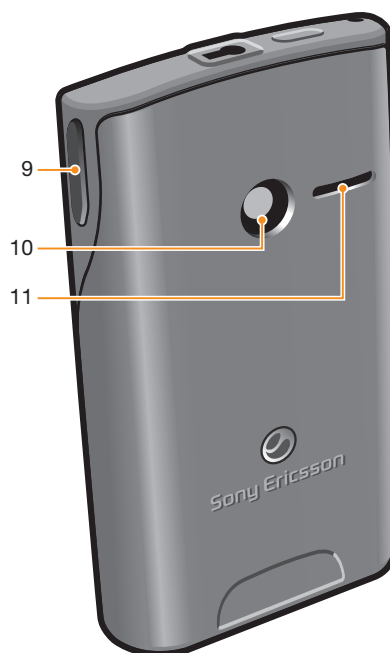

Laden des Akkus

Der Telefonakku ist bei Auslieferung des Telefons nur teilweise geladen. Wenn Sie das Ladegerät mit einer Stromquelle, etwa einem USB-Port oder Ladegerät, verbinden, kann es einige Minuten dauern, bevor das Akkusymbol  auf dem Bildschirm angezeigt wird. Sie können das Telefon auch während des Ladevorgangs verwenden.

- ! Der Akku wird nach vollständiger Aufladung geringfügig entladen und dann wieder nach einer gewissen Zeit aufgeladen. Hierdurch wird eine längere Akkulaufzeit erreicht. Dies kann jedoch auch dazu führen, dass der Ladestatus einen Wert von unter 100 % anzeigt.

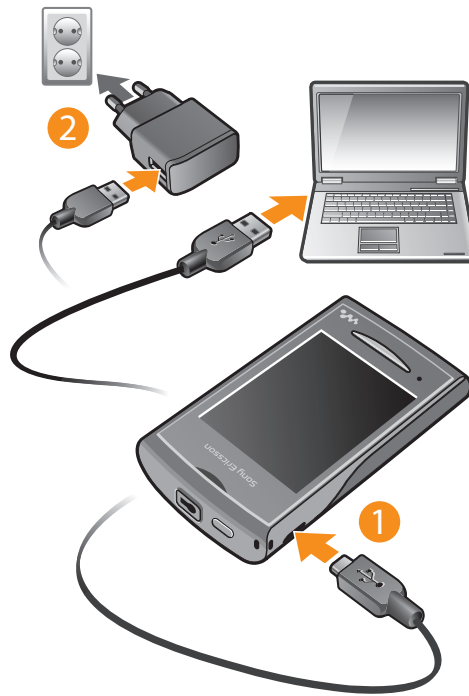

So laden Sie das Telefon mit dem Netzteil auf:

- Schließen Sie das Telefon mit dem USB-Kabel und dem Netzteil an eine Steckdose an.

Verwenden der Startseitentaste



So rufen Sie die Startseite auf:

- Drücken Sie die Startseitentaste.

Startseite

Über die **Startbildschirm** erhalten Sie Zugriff auf die Hauptfunktionen Ihres Telefons. Sie können sie mit verschiedenen Anwendungssymbolen, Verknüpfungen, Hintergründen usw. anpassen. Die **Startbildschirm** geht über die herkömmliche Anzeigebreite des Bildschirms hinaus, so dass Ihnen mehr Raum zur Verfügung steht.

- ! Schließen Sie gestartete Anwendungen, bevor Sie zur **Startbildschirm** wechseln. Andernfalls werden diese Anwendungen möglicherweise im Hintergrund ausgeführt und verlangsamen so Ihr Telefon.

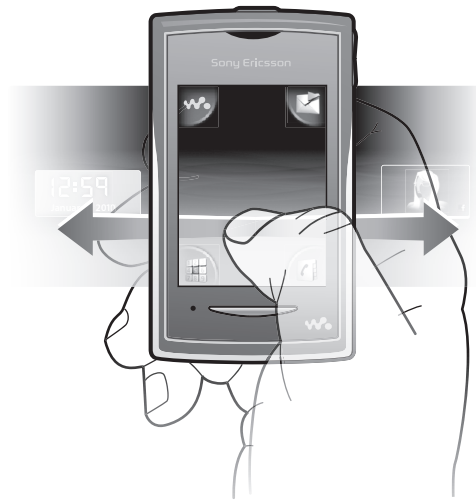

Anwendungsbereiche

Verwenden Sie die Anwendungsbereiche, um schnell auf die Anwendungen des Telefons zuzugreifen. Sie können auch eine Anpassung der Bereiche vornehmen. Anwendungsbereiche gehen über die herkömmlichen Bildschirmabmessungen hinaus, so dass Sie ggf. nach links oder rechts streichen müssen, um einen Bereich vollständig zu sehen.



- 💡 Eine Anzeige oben im Bildschirm zeigt, in welchem Anwendungsbereich Sie sich befinden.  steht beispielsweise für den mittleren Anwendungsbereich.

So öffnen Sie die Anwendungsbereiche:

Es gibt zwei Methoden zum Öffnen der Anwendungsbereiche:

- Ziehen Sie auf der **Startbildschirm**  nach oben.
- Streichen Sie von einer beliebigen Position auf der **Startbildschirm** nach oben.

So durchsuchen Sie die Anwendungsbereiche:

- Streichen Sie mit dem Finger im Anwendungsbereich nach links oder rechts.

So verschieben Sie eine Anwendung:

- 1 Ziehen Sie auf der **Startbildschirm**  nach oben.
- 2 Berühren und halten Sie ein Objekt, bis in allen Ecken des Bildschirms Anwendungssymbole angezeigt wird.
- 3 Ziehen Sie das Objekt in eine der Ecken oder in einen anderen Anwendungsbereich.

- 💡 Bei den Objekten in den Anwendungsbereichen handelt es sich um die tatsächlichen Anwendungen – und nicht um Verknüpfungen. Wenn also ein Objekt aus einem

Anwendungsbereich an eine andere Stelle verschoben wird, erstellen Sie keine Verknüpfung, sondern verschieben die Anwendung.

Verwenden des Sensorbildschirms

So öffnen Sie ein Objekt oder heben es hervor:

- Tippen Sie auf das Objekt.

So aktivieren oder deaktivieren Sie Optionen:

- Tippen Sie auf das entsprechende Kontrollkästchen oder ggf. auf den Schalter neben dem Optionsnamen.

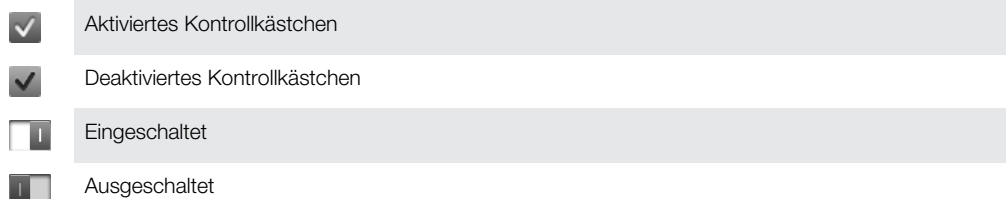

So kehren Sie zum vorherigen Bildschirm zurück:

- Tippen Sie auf , wenn diese Option verfügbar ist.

Blättern

Blättern Sie, indem Sie Ihren Finger auf dem Bildschirm nach oben oder unten bewegen. Auf manchen Webseiten ist auch seitliches Blättern möglich.

- ! Durch Ziehen oder Streichen wird nichts auf dem Bildschirm aktiviert.

Einstellungen für Internet und Nachrichtenfunktionen

Bei den meisten Mobilfunknetzen und Netzbetreibern sind die Einstellungen für Internet und Nachrichtenfunktionen bereits im Telefon vorinstalliert. In manchen Fällen werden diese Einstellungen beim ersten Einschalten des Telefons mit eingelegter SIM-Karte heruntergeladen.

Sie können die Internet- und Netzeinstellungen Ihres Telefons jederzeit manuell hinzufügen und ändern bzw. sich die Einstellungen automatisch auf das Telefon übertragen lassen. Wenden Sie sich an Ihren Netzbetreiber, wenn Sie weitere Informationen über die Einstellungen für Ihren Teilnehmerzugang benötigen.

Telefoneinstellungen im Überblick

Einige der Telefoneinstellungen lassen sich Ihren Wünschen entsprechend konfigurieren. Beispielsweise können Sie die Einstellungen **Zeit und Datum** und **Telefonsprache** anpassen.

So ändern Sie die Telefonsprache:

- 1 Ziehen Sie auf der **Startbildschirm**  nach oben.
- 2 Tippen Sie auf **Einstellung** > **Sprache und Text** > **Telefonsprache**.
- 3 Wählen Sie eine Option.

- ! Wenn Sie versehentlich die falsche Sprache gewählt haben und die Menütexthe nicht lesen können, erhalten Sie unter www.sonyericsson.com/support Hilfe.

So schalten Sie den Flugzeugmodus ein:

- 1 Ziehen Sie auf der **Startbildschirm**  nach oben.
- 2 Tippen Sie auf **Einstellung** > **Allgemein**.
- 3 Wählen Sie **Flugzeugmodus**.

Eingeben von Text

Es gibt zwei Methoden für die Texteingabe: Direkteingabe und Schnelleingabe . Bei der schnellen Texteingabe wird das Telefonwörterbuch verwendet, um Sie beim Buchstabieren von Wörtern zu unterstützen.

So zeigen Sie das Tastenfeld an und geben Text ein:

- Tippen Sie auf ein Textfeld, um das Tastenfeld anzuzeigen. Geben Sie dann den gewünschten Text ein.

So schalten Sie zwischen Großbuchstaben und Kleinbuchstaben um:

- Tippen Sie auf , bevor Sie einen Buchstaben eingeben.

So schalten Sie die Großbuchstabenarretierung ein:

- Tippen Sie auf  bis  angezeigt wird, bevor Sie ein Wort eingeben.

So geben Sie Ziffern mit dem Tastenfeld ein:

- Tippen Sie beim Eingeben von Text auf . Ein Tastenfeld mit Ziffern wird angezeigt.

So fügen Sie Symbole ein:

- Tippen Sie beim Eingeben von Text auf . Ein Tastenfeld mit Symbolen wird angezeigt.



So wechseln Sie die Schreibsprache:

- 1 Tippen Sie bei der Texteingabe auf das Sprachsymbol, z. B. .
- 2 Wählen Sie eine Option.

So geben Sie Text mithilfe der Direkteingabe ein:

- 1 Tippen Sie bei der Texteingabe auf das Sprachsymbol, z. B. .
- 2 Tippen Sie auf **Direkteingabe**, um zur Direkteingabe zu wechseln.
- 3 Tippen Sie zur Eingabe eines Wortes so oft auf die entsprechende Taste, bis das gewünschte Zeichen angezeigt wird.

So geben Sie Text mithilfe der schnellen Eingabemethode ein:

- 1 Tippen Sie bei der Texteingabe auf das Sprachsymbol, z. B. .
- 2 Tippen Sie auf **Schnelltext**, um zur schnellen Eingabemethode zu wechseln.
- 3 Tippen Sie zur Eingabe eines Wortes nur einmal auf jede Taste, auch wenn der gewünschte Buchstabe nicht der erste auf der Taste ist.
- 4 Tippen Sie auf das Wort, das angezeigt wird, oder tippen Sie auf , um ein Wort aus der Liste auszuwählen.
- 5 Falls das von Ihnen benötigte Wort nicht in der Liste steht, tippen Sie auf **Buchstabieren**, führen Sie notwendige Änderungen durch, und tippen Sie anschließend auf **Speich..**

Kontakte

Verwenden Sie die Anwendung **Kontakte**, um Informationen über bekannte Personen zu speichern. Geben Sie deren Rufnummern, E-Mail-Adressen, Geburtstage sowie weitere Daten ein. Sie können die gesamte Kommunikation mit einem bestimmten Kontakt verwalten.

So rufen Sie einen Kontakt an:

- 1 Tippen Sie auf der **Startbildschirm** auf .
- 2 Tippen Sie auf den Kontakt.
- 3 Tippen Sie auf die gewünschte Rufnummer des Kontakts.

So fügen Sie einen Kontakt hinzu:

- 1 Tippen Sie auf der **Startbildschirm** auf .
- 2 Tippen Sie auf **Kontakt hinzu**.
- 3 Tippen Sie auf **Name**, geben Sie den Namen ein, und tippen Sie auf **Fertig**.
- 4 Tippen Sie auf **Rufnummer**, geben Sie die Rufnummer ein, und tippen Sie auf **Fertig**.
- 5 Geben Sie die gewünschten zusätzlichen Daten des Kontakts ein, blättern Sie anschließend nach oben, und tippen Sie auf **Speich..** Um weitere Informationsfelder hinzuzufügen, tippen Sie auf **Weitere hinzufügen**.

 Sie können Kontakte auch aus Nummern des Anrufprotokolls hinzufügen.

So sichern Sie Kontakte auf einer Speicherkarte:

- 1 Ziehen Sie auf der **Startbildschirm**  nach oben.
- 2 Tippen Sie auf **Einstellung > Kontakte > Auf Speicherkarte sichern**.

So stellen Sie Kontakte über eine Speicherkarte wieder her:

- 1 Ziehen Sie auf der **Startbildschirm**  nach oben.
- 2 Tippen Sie auf **Einstellung > Kontakte > Von Speicherkarte wiederh.**





Anrufen

So tätigen Sie einen Notruf:

- 1 Tippen Sie auf der **Startbildschirm** auf .
- 2 Geben Sie die Notrufnummer ein, und tippen Sie auf . Tippen Sie auf , um eine Ziffer zu löschen.

 Notrufe sind auch ohne eingelegte SIM-Karte möglich.

So tätigen Sie einen Anruf:

- 1 Tippen Sie auf der **Startbildschirm** auf .
- 2 Wenn das Anrufprotokoll angezeigt wird, tippen Sie auf , um das Tastenfeld anzuzeigen.
- 3 Geben Sie die gewünschte Nummer ein, und tippen Sie auf . Tippen Sie auf , um eine Ziffer zu löschen.

So nehmen Sie einen Anruf an:

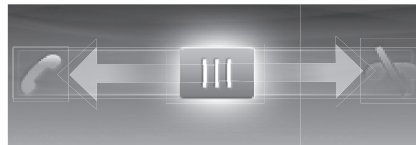

- Ziehen Sie  ganz nach links, bis zu .

So weisen Sie einen Anruf ab:

- Ziehen Sie  ganz nach rechts, bis zu .

So beenden Sie einen Anruf:

- Tippen Sie auf .

Musik

Optimieren Sie Ihren Walkman™-Player. Hören Sie Musik, Hörbücher und Podcasts. Verwalten Sie Ihre eigenen Playlists und senden Sie Freunden Ihre Lieblingstitel.

- 💡 Installieren Sie die Anwendung Media Go™ auf Ihrem Computer und übertragen Sie Daten von der bzw. auf die Speicherkarte in Ihrem Telefon. Media Go™ kann über www.sonyericsson.com/support heruntergeladen werden.

Walkman™-Player im Überblick



- 1 Auf Ihrer Speicherkarte befindliche Musik durchsuchen
- 2 Albumcover (sofern verfügbar)
- 3 Zum vorhergehenden Titel der aktuellen Playlist wechseln oder zurückspulen
- 4 Start-/Pause-Taste
- 5 Fortschrittsanzeiger: durch Ziehen oder Tippen vor- oder zurückspulen
- 6 Restliche Laufzeit des aktuellen Titels
- 7 Zum nächsten Titel der aktuellen Playlist wechseln oder vorspulen
- 8 Die aktuell wiedergegebene Playlist anzeigen

So spielen Sie Audioinhalte ab:

- 1 Tippen Sie auf der **Startbildschirm** auf
- 2 Tippen Sie auf
- 3 Tippen Sie auf , um Audioinhalte nach Interpret sortiert zu durchsuchen. Tippen Sie auf , um Audioinhalte nach Playlist sortiert zu durchsuchen. Tippen Sie auf , um Audioinhalte nach Titel sortiert zu durchsuchen.
- 4 Blättern Sie nach oben oder unten, um zu einem Titel zu gelangen.
- 5 Tippen Sie auf den abzuspielenden Titel.

So halten Sie einen Titel an:

- Tippen Sie im Walkman™-Player auf .



So spulen Sie Musik vor und zurück:

- Berühren und halten Sie im Walkman™-Player oder .
- 💡 Sie können auch den Fortschrittsanzeiger nach rechts oder links ziehen.

So senden oder löschen Sie einen Titel:

- 1 Tippen Sie im Walkman™-Player auf das Cover eines bestimmten Titels.
- 2 Wählen Sie eine Option.

So spielen Sie Smart-Playlists ab:

- 1 Tippen Sie im Walkman™-Player auf .
- 2 Tippen Sie auf .
- 3 Tippen Sie unter **Smart-Playlists** auf eine Playlist.
- 4 Tippen Sie auf den abzuspielenden Titel.

So passen Sie die Lautstärke an:

- Drücken Sie die Lautstärketaste.



Walkman™-Player-Widget

Das Walkman™-Player-Widget wird auf der **Startbildschirm** angezeigt, wenn Sie den Walkman™-Player minimieren. Ggf. müssen Sie jedoch nach links oder rechts streichen, um es zu finden.

Walkman™-Mini-Musikplayer

Verwenden Sie den Walkman™Mini-Musikplayer, um bei gesperrtem Bildschirm die Funktionen für die Musikwiedergabe zu steuern.

So verwenden Sie den Mini-Musikplayer bei gesperrtem Bildschirm:

- 1 Drücken Sie die Lautstärketaste, um den Mini-Musikplayer zu aktivieren.
- 2 Tippen Sie auf ,  oder , um die Wiedergabe zu steuern.

Verbinden des Telefons mit einem Computer

Verbinden Sie Ihr Telefon mit einem Computer und übertragen Sie Bilder, Musik und andere Dateitypen.

- ! Unter Umständen ist es nicht möglich, urheberrechtlich geschützte Materialien zwischen Telefon und Computer zu übertragen.

Übertragen und Verwalten von Daten mit einem USB-Kabel

Üblicherweise werden Dateien zwischen Telefon und Computer über ein USB-Kabel übertragen. Sobald Telefon und Computer miteinander verbunden sind, können Sie Daten mithilfe des Datei-Explorers des Computers ziehen und ablegen.

- ! Achten Sie darauf, die Dateien in entsprechenden Ordnerarten zu platzieren. Legen Sie z. B. Musikdateien im Ordner *Musik* ab. Java-Anwendungsdateien bilden dabei eine Ausnahme und sollten im Ordner *Andere* platziert werden.

So verschieben Sie Daten zwischen dem Telefon und dem Computer durch Ziehen und Ablegen:

- 1 Verbinden Sie Telefon und Computer mit dem USB-Kabel.
 - 2 **Telefon:** Wählen Sie **Massenspeicher**.
 - 3 **Computer:** Warten Sie, bis das Telefon und die Speicherkarte als externe Laufwerke im Datei-Explorer angezeigt werden.
 - 4 **Computer:** Doppelklicken Sie auf dem Computerdesktop auf das Symbol *Arbeitsplatz*.
 - 5 **Computer:** Doppelklicken Sie auf das Symbol des Telefons, um die Ordner für den Telefonspeicher und die Speicherkarte anzuzeigen.
 - 6 **Computer:** Kopieren Sie eine Datei, und fügen Sie sie in einem entsprechenden Ordner auf dem Computer, im Telefon oder auf der Speicherkarte ein. Sie können auch die Funktion „Ziehen und Ablegen“ nutzen.
- ! Während der Dateiübertragung kann das Telefon nicht verwendet werden.

So ziehen Sie das USB-Kabel sicher ab:

- ! Trennen Sie das USB-Kabel während einer Datenübertragung nicht vom Gerät, um Beschädigungen der Daten zu vermeiden.
- 1 **Computer:** Wählen Sie das zu trennende Gerät mithilfe der Funktion „Hardware sicher entfernen“ aus, und klicken Sie dann auf *Beenden*.
 - 2 Ziehen Sie das USB-Kabel ab.
- ! Die Anweisungen für den Computer sind vom verwendeten Betriebssystem abhängig. Weitere Informationen finden Sie in der Dokumentation zum verwendeten Betriebssystem.



Kamera

Nehmen Sie Fotos oder Videos auf, schauen Sie Alben an und zeigen Sie Freunden Ihre Lieblingsclips und -bilder – einfach mit Ihrer Kameraanwendung.

So aktivieren Sie die Kamera:

- 1 Ziehen Sie auf der **Startbildschirm**  nach oben.
- 2 Tippen Sie auf **Kamera**.

So nehmen Sie ein Foto auf:

- 1 Aktivieren Sie die Kamera.
- 2 Tippen Sie auf , wenn die Kamera nicht ausgewählt ist.
- 3 Richten Sie das Kamera auf das Objekt aus, und tippen Sie auf . Es wird ein Foto aufgenommen, das im Wiedergabemodus angezeigt wird.
- 4 Um in den Suchermodus der Kamera zurückzukehren, tippen Sie auf .

Sucher und Bedienelemente der Kamera

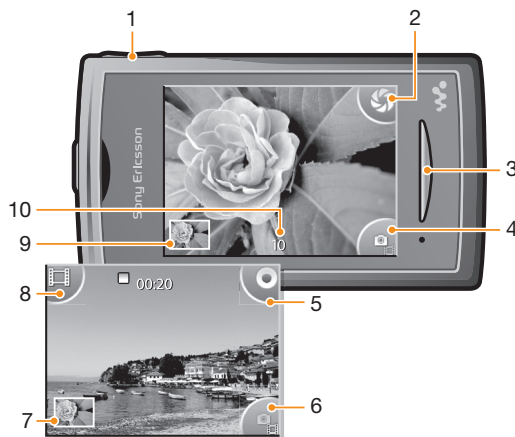

- 1 Vergrößern und verkleinern (nur im Videomodus verfügbar)
- 2 Fotos aufnehmen
- 3 Kamera beenden
- 4 Zwischen Foto- und Videokamera wechseln
- 5 Videoclips aufnehmen
- 6 Zwischen Foto- und Videokamera wechseln
- 7 Fotos und Videoclips anzeigen
- 8 Videolänge wählen
- 9 Fotos und Videoclips anzeigen
- 10 Anzahl verbleibender Fotos

TrackID™-Technologie

Verwenden Sie den Musikerkennungsdienst TrackID™, um in Ihrer Umgebung abgespielte Musiktitel zu identifizieren. Nehmen Sie einfach ein kurzes Stück auf, und innerhalb von Sekunden erhalten Sie Informationen zum Interpreten, Titel und Album. Sie können auch die von TrackID™ identifizierten Titel kaufen. Sie sollten die TrackID™-Technologie in einer ruhigen Umgebung einsetzen, um optimale Ergebnisse zu erzielen. Wenn Probleme bei der Verwendung dieser Anwendung auftreten, finden Sie im Abschnitt *Internetdienste lassen sich nicht nutzen* auf Seite 29 weitere Informationen.

- ! Die TrackID™-Anwendung und der TrackID™-Dienst werden nicht in allen Ländern/Regionen und nicht von allen Netzen und/oder Diensteanbietern unterstützt.

So öffnen Sie die Anwendung TrackID™:

- 1 Ziehen Sie auf der **Startbildschirm**  nach oben.
- 2 Tippen Sie auf **TrackID™** .

So suchen Sie nach Informationen zu einem Titel:

- 1 Öffnen Sie die Anwendung **TrackID™**, und tippen Sie auf **Aufnehmen**.
- 2 Halten Sie das Telefon in Richtung der Musik. Die Ergebnisse werden im Ergebnisbildschirm angezeigt.
- 3 Streichen Sie nach links oder rechts, um ältere Suchergebnisse anzuzeigen.

PlayNow™

Verwenden Sie die Anwendung PlayNow™ Ihres Telefons, um aktuelle Musik, Spiele, Ringtones, Anwendungen, Designs und Hintergründe zu durchsuchen, zu kaufen und herunterzuladen.



! PlayNow™ ist nicht in allen Ländern verfügbar.

So starten Sie PlayNow™:

- 1 Ziehen Sie auf der **Startbildschirm**  nach oben.
- 2 Tippen Sie auf .

MMS und SMS

So erstellen und senden Sie eine Nachricht:

- 1 Tippen Sie auf der **Startbildschirm** auf .
- 2 Tippen Sie auf **Neue Nachricht** > **Text schreiben**. Geben Sie eine Nachricht ein, und tippen Sie anschließend auf .
- 3 Um einen Empfänger hinzuzufügen, wählen Sie einen Kontakt aus der angezeigten Liste aus. Sie können auch auf das Nachrichtentextfeld tippen, eine Nummer manuell eingeben und anschließend auf **Fertig** tippen.
- 4 Wenn Sie ein Foto oder Video hinzufügen möchten, tippen Sie auf  und wählen eine Option aus.
- 5 Tippen Sie auf **Senden**, wenn Sie fertig sind.



So zeigen Sie eine empfangene Nachricht an:

- 1 Tippen Sie auf der **Startbildschirm** auf .
- 2 Tippen Sie auf einen Nachrichtenthread.
- 3 Zum Download einer noch nicht heruntergeladenen Nachricht tippen Sie auf die Nachricht.
- 4 Wenn die Nachricht Musik oder Video enthält, tippen Sie auf das Objekt und anschließend auf **Video anzeigen** oder **Audio abspielen**.



E-Mail

Verwenden Sie das Telefon zum Senden und Empfangen von E-Mails über ein normales E-Mail-Konto verwenden. Zur Vorbereitung müssen im Telefon die Internet-Einstellungen richtig konfiguriert sein. Weitere Informationen finden Sie im Abschnitt *Einstellungen für Internet und Nachrichtenfunktionen* auf Seite 12.



So richten Sie ein E-Mail-Konto im Telefon ein:

- 1 Ziehen Sie auf der **Startbildschirm**  nach oben.
 - 2 Tippen Sie auf **E-Mail**.
 - 3 Wählen Sie ein E-Mail-Konto. Wenn das gewünschte Konto nicht in der Liste vorhanden ist, tippen Sie auf **Sonstige**.
 - 4 Geben Sie die E-Mail-Adresse und das Kennwort ein, und tippen Sie auf **Weiter**.
 - 5 Können die Einstellungen für das E-Mail-Konto nicht automatisch auf das Telefon heruntergeladen werden, geben Sie sie manuell ein.
-  Wenn Sie die Einstellungen manuell eingeben müssen, erhalten Sie die richtigen Einstellungen für das E-Mail-Konto vom E-Mail-Dienstanbieter. Sie müssen z. B. wissen, ob das Konto ein POP3- oder IMAP-Konto ist.

So erstellen und senden Sie eine E-Mail:

- 1 Ziehen Sie auf der **Startbildschirm**  nach oben.
- 2 Tippen Sie auf **E-Mail**.
- 3 Tippen Sie auf **Neu schreiben**.
- 4 Tippen Sie auf **An:**, geben Sie die Empfängeradresse ein, und tippen Sie auf **Fertig**. Auf diese Weise können Sie weitere Empfänger hinzufügen oder durch Tippen auf  einen Empfänger löschen.
- 5 Tippen Sie auf **Thema**, und geben Sie den Betreff der E-Mail ein.
- 6 Tippen Sie auf **E-Mail schreiben**, und geben Sie den Nachrichtentext ein.
- 7 Um eine Datei anzuhängen, tippen Sie auf **Anhängen**, wählen den Dateityp und anschließend die zu sendende Datei aus.
- 8 Tippen Sie auf **Senden**.



So empfangen und öffnen Sie E-Mails:

- 1 Ziehen Sie auf der **Startbildschirm**  nach oben.
- 2 Tippen Sie auf **E-Mail**.
- 3 Tippen Sie auf **Posteingang**.
- 4 Tippen Sie auf , um den Posteingang mit neuen Nachrichten zu aktualisieren.
- 5 Tippen Sie auf eine Nachricht, um sie zum Lesen zu öffnen.

Funktechnologie Bluetooth™

Aktivieren Sie die Bluetooth™-Funktion des Telefons, um drahtlose Verbindungen zu anderen Bluetooth™-kompatiblen Geräten wie Computern, Freisprecheinrichtungen und Telefonen herzustellen. Für Bluetooth™-Verbindungen wird eine Entfernung von maximal 10 m empfohlen. In der Sichtlinie zwischen den Geräten sollten sich keine massiven Objekte befinden. In manchen Fällen müssen Sie das Telefon manuell mit anderen Bluetooth™-Geräten koppeln. Sie müssen die Bluetooth-Sichtbarkeit des Telefons aktivieren, damit es von anderen Bluetooth™-Geräten gefunden werden soll.

So aktivieren Sie die Bluetooth™-Funktion und machen das Telefon sichtbar:

- 1 Ziehen Sie auf der **Startbildschirm**  nach oben.
- 2 Tippen Sie auf **Einstellung > Verbindungen > Bluetooth**.
- 3 Tippen Sie auf **Bluetooth** und dann auf Ein/Aus, um Bluetooth zu aktivieren.  wird in der Statusleiste angezeigt.
- 4 Tippen Sie auf **Sichtbarkeit** und dann auf Ein/Aus, um Ihr Telefon sichtbar zu machen.

Telefonname

Sie können Ihrem Telefon einen Namen geben. Dieser Name wird anderen Geräten angezeigt, nachdem Sie die Bluetooth™-Funktion und -Sichtbarkeit Ihres Telefons aktiviert haben.

So geben Sie Ihrem Telefon einen Namen:

- 1 Ziehen Sie auf der **Startbildschirm**  nach oben.
- 2 Tippen Sie auf **Einstellung > Verbindungen > Bluetooth > Geräte**.
- 3 Geben Sie den gewünschten Telefonnamen ein.
- 4 Tippen Sie auf **OK**.

So koppeln Sie das Telefon mit einem anderen Bluetooth™-Gerät:

- 1 Ziehen Sie auf der **Startbildschirm**  nach oben.
 - 2 Tippen Sie auf **Einstellung > Verbindungen > Bluetooth**.
 - 3 Tippen Sie auf **Neues Gerät hinzu**. Die gefundenen Bluetooth™-Geräte werden in einer Liste angezeigt.
 - 4 Tippen Sie auf das Bluetooth™-Gerät, mit dem Sie das Telefon koppeln möchten.
 - 5 Geben Sie eine Kennung ein, wenn dies erforderlich ist.
 - 6 Das Telefon und das Bluetooth™-Gerät sind nun gekoppelt. In einigen Fällen müssen Sie nach dem Koppeln die Verbindung manuell herstellen. Der Status der Kopplung und Verbindung wird unter dem Namen des Bluetooth™-Geräts in der Liste **Meine Geräte** angezeigt.
- ! Stellen Sie sicher, dass die Bluetooth™-Funktion im zu koppelnden Gerät aktiviert und die Bluetooth™-Sichtbarkeit eingestellt ist.

Browser

Surfen durch das Internet

Zeigen Sie Webseiten an, navigieren Sie durch deren Inhalte, versehen Sie Ihre Favoriten mit Lesezeichen, erstellen Sie Verknüpfungen und surfen Sie bei mehreren gleichzeitig geöffneten Fenster – einfach mit Ihrem Browser.

So öffnen Sie den Browser:

- 1 Ziehen Sie auf der **Startbildschirm**  nach oben.
- 2 Tippen Sie auf **Browser** .

So rufen Sie eine Webseite auf:

- 1 Tippen Sie auf .
- 2 Tippen Sie auf das Textfeld, um das Tastenfeld zu aktivieren.
- 3 Geben Sie eine Webadresse ein.
- 4 Tippen Sie auf **Gehe zu**.

Weitere Funktionen

Alarmsignale

Stellen Sie als Weckton Ihr bevorzugtes Alarmsignal oder Ihren bevorzugten Radiosender ein. Aktivierte Alarmsignale ertönen selbst bei ausgeschaltetem Telefon.

So definieren Sie einen neuen Alarm:

- 1 Ziehen Sie auf der **Startbildschirm**  nach oben.
- 2 Tippen Sie auf **Wecker**.
- 3 Tippen Sie auf **Neu hinzufügen**.
- 4 Stellen Sie eine Uhrzeit ein, und geben Sie die relevanten Details in die Felder **Alarmtext**, **Wiederholung** und **Alarmsignal** ein. Tippen Sie dann auf **Fertig**.

So löschen Sie einen Alarm:

- 1 Ziehen Sie auf der **Startbildschirm**  nach oben.
- 2 Tippen Sie auf **Wecker**.
- 3 Blättern Sie zu dem eingestellten Alarm, den Sie löschen möchten, und tippen Sie darauf.
- 4 Blättern Sie nach unten, und tippen Sie auf **Löschen**.



So schalten Sie den Alarm stumm:

- 1 Wenn der Alarm ertönt, ziehen Sie **Ziehen z. Ausschalt.** nach rechts, um ihn auszuschalten.
- 2 Wählen Sie **Schlummermodus**, um den Alarm wieder ertönen zu lassen.

Kalender

Verwalten Sie Ihren Terminplan samt Terminen mithilfe Ihres Telefonkalenders.

So öffnen Sie die Kalenderanwendung:

- 1 Ziehen Sie auf der **Startbildschirm**  nach oben.
 - 2 Tippen Sie auf **Kalender**.
-  Beim ersten Öffnen wird die Anwendung **Kalender** mit der Monatsansicht geöffnet. Wenn Sie die Anwendung schon verwendet haben, wird sie mit der zuletzt verwendeten Ansicht geöffnet.

So melden Sie sich bei Facebook an:

- 1 Ziehen Sie auf der **Startbildschirm**  nach oben.
- 2 Tippen Sie auf **Facebook**.
- 3 Geben Sie Ihre Anmeldedaten ein.

So melden Sie sich bei Twitter an:

- 1 Ziehen Sie auf der **Startbildschirm**  nach oben.
- 2 Tippen Sie auf **Twitter**.
- 3 Geben Sie Ihre Anmeldedaten ein.

Mailbox

Wenn Ihr Teilnehmerzugang einen Mailbox-Dienst umfasst, können Anrufer eine Sprachnachricht hinterlassen, während Sie nicht in der Lage sind, Anrufe anzunehmen. Die Mailbox-Nummer ist normalerweise auf der SIM-Karte gespeichert. Ist dies nicht der Fall, erhalten Sie sie bei Ihrem Dienstanbieter. Sie können die Nummer dann manuell eingeben.

So geben Sie die Mailbox-Nummer ein:

- 1 Ziehen Sie auf der **Startbildschirm**  nach oben.
- 2 Wählen Sie **Einstellung** > **Anrufe** > **Mailbox**.
- 3 Geben Sie Ihre Mailbox-Nummer ein, und tippen Sie anschließend auf **Fertig**.

So rufen Sie den Mailbox-Dienst an:

- 1 Ziehen Sie auf der **Startbildschirm**  nach oben.
- 2 Tippen Sie auf **Mailbox**.

Sperren und Schützen des Telefons

IMEI-Nummer

Jedes Telefon verfügt über eine eindeutige IMEI-Nummer (International Mobile Equipment Identity). Sie sollten eine Kopie dieser Nummer aufbewahren. Bei einem Diebstahl Ihres Telefons ist Ihr Netzbetreiber in der Lage, den Zugriff des Telefons auf das Netz in Ihrem Land anhand Ihrer IMEI-Nummer zu unterbinden.

So zeigen Sie die IMEI-Nummer in Ihrem Telefon an:

- 1 Ziehen Sie auf der **Startbildschirm**  nach oben.
- 2 Tippen Sie auf **Einstellung** > **Allgemein** > **Info über Telefon**.

So ändern Sie die PIN der SIM-Karte:

- 1 Ziehen Sie auf der **Startbildschirm**  nach oben.
- 2 Tippen Sie auf **Einstellung** > **Allgemein** > **Sicherheit** > **PIN ändern**. Folgen Sie dann den Anweisungen.

Problembehebung

Häufige Fragen

Telefon funktioniert nicht wie erwartet

Wenn Probleme mit dem Telefon auftreten, folgen Sie zunächst den nachstehenden Tipps:

- Starten Sie das Telefon neu.
- Entnehmen Sie den Akku und die SIM-Karte, und setzen Sie beides wieder ein. Starten Sie anschließend das Telefon neu.
- Aktualisieren Sie das Telefon. Selbst wenn Sie über die neueste Software verfügen, kann die Durchführung eines Updates die Stabilität der Software verbessern und Probleme beheben. Indem Sie das neueste Update auf Ihrem Telefon ausführen, sorgen Sie zum einen für eine optimale Leistung und erhalten zum anderen aktuelle Verbesserungen.
- Setzen Sie das Telefon zurück.

 Das Zurücksetzen des Telefons kann einige Zeit dauern. Ein Neustart während des Zurücksetzens kann das Telefon dauerhaft beschädigen.

Zurücksetzen des Telefons

Beim Zurücksetzen des Telefons werden sämtliche Daten gelöscht, auch heruntergeladene Anwendungen. Das Telefon wird im Grunde in den Zustand zurückgesetzt, in dem es sich vor dem ersten Einschalten befand. Denken Sie daher vor dem Zurücksetzen daran, wichtige auf dem Telefon gespeicherte Daten zu sichern.

So setzen Sie das Telefon zurück:

- 1 Ziehen Sie auf der **Startbildschirm**  nach oben.
- 2 Tippen Sie auf **Einstellung > Allgemein > Werkzeugeinstellungen > Alles zurücksetzen**.
- 3 Tippen Sie auf **Zurücks..**

Beim Laden des Telefons wird kein Akkuladesymbol angezeigt

Es kann einige Minuten dauern, bis das Akkusymbol auf dem Bildschirm angezeigt wird.

Internetdienste lassen sich nicht nutzen

Überprüfen Sie, ob Ihr Teilnehmerzugang das Herunterladen von Daten abdeckt und die Interneteinstellungen im Telefon richtig konfiguriert sind. Weitere Informationen zu den Einstellungen für Ihren Teilnehmerzugang erhalten Sie vom Netzbetreiber.

Fehlermeldungen

Keine Netzabdeckung

- Der Flugzeugmodus ist aktiviert. Deaktivieren Sie ihn.
- Das Telefon empfängt kein Funksignal, oder das empfangene Signal ist zu schwach. Wenden Sie sich an den Netzbetreiber, und stellen Sie sicher, dass in Ihrer Region Netzabdeckung besteht.
- Die SIM-Karte funktioniert nicht ordnungsgemäß. Legen Sie die SIM-Karte in ein anderes Telefon ein. Wenn die SIM-Karte funktioniert, besteht wahrscheinlich ein Problem mit dem Telefon. Wenden Sie sich in diesem Fall an das nächste Service-Center von Sony Ericsson.

Ausschließlich Notrufe

Sie befinden sich in Reichweite eines Netzes, dürfen es aber nicht verwenden. In einem Notfall erlauben einige Netzbetreiber jedoch die Wahl der internationalen Notrufnummer 112.

SIM-Sperre aktiviert

Sie haben die PIN dreimal nacheinander falsch eingegeben. Zum Entsperren des Telefons müssen Sie den PUK (Personal Unblocking Key) eingeben, den Sie von Ihrem Betreiber erhalten haben.

PUK gesperrt. Setzen Sie sich mit dem Netzbetreiber in Verbindung.

Sie haben Ihren PUK-Code zehnmal hintereinander falsch eingegeben. Wenden Sie sich an Ihren Betreiber.

Rechtliche Informationen

Sony Ericsson Yendo™ with Walkman™ W150i

Diese Bedienungsanleitung wird ohne jegliche Gewährleistung von Sony Ericsson Mobile Communications AB oder einer regionalen Tochtergesellschaft veröffentlicht. Korrekturen und Änderungen dieser Bedienungsanleitung zur Beseitigung typographischer Fehler und redaktioneller Ungenauigkeiten sowie aufgrund von Verbesserungen der Programme und/oder Geräte können von Sony Ericsson Mobile Communications AB jederzeit und ohne Ankündigung vorgenommen werden. Änderungen dieser Art werden in zukünftigen Ausgaben dieser Bedienungsanleitung berücksichtigt.

Alle Rechte vorbehalten.

© Sony Ericsson Mobile Communications AB, 2010

Publikationsnummer: 1239-1849.1

Achtung: Einige der in dieser Bedienungsanleitung beschriebenen Dienste und Funktionen werden nicht überall von allen Netzen und Diensteanbietern unterstützt. Dies gilt ohne Einschränkung auch für die internationale GSM-Notrufnummer 112. Setzen Sie sich mit dem Netzbetreiber oder Diensteanbieter in Verbindung, um Informationen zur Verfügbarkeit bestimmter Dienste und Funktionen und zu ggf. anfallenden Zugriffs- oder Nutzungsgebühren zu erhalten.

Mit diesem Mobiltelefon können Inhalte (z. B. Ruftöne) geladen, gespeichert und weitergegeben werden. Das Recht zur Verwendung solcher Inhalte kann beschränkt oder aufgrund der Rechte Dritter ausgeschlossen sein. Dies gilt einschließlich – ohne darauf beschränkt zu sein – der aus den Urheberrechtsgesetzen erwachsenden Beschränkungen. Die Verantwortung für solche Inhalte, die Sie mit dem Mobiltelefon heruntergeladen oder weiterleiten, liegt ausschließlich bei Ihnen und nicht bei Sony Ericsson. Stellen Sie deshalb vor Verwendung dieser Inhalte sicher, dass für die angestrebte Verwendung eine ausreichende Lizenz oder anderweitige Berechtigung vorliegt.

Sony Ericsson übernimmt keinerlei Gewährleistung für Genauigkeit, Integrität und Qualität dieser oder anderer Inhalte Dritter. Unter keinen Umständen haftet Sony Ericsson in irgendeiner Weise für Ihre unberechtigte Nutzung dieser oder anderer Inhalte Dritter.

Das „Liquid Identity“-Logo und TrackID sind Marken oder eingetragene Marken von Sony Ericsson Mobile Communications AB.

Diese Bedienungsanleitung kann auf Dienste oder Anwendungen Dritter verweisen. Die Nutzung solcher Programme oder Dienste erfordert u. U. eine separate Registrierung bei dem entsprechenden Drittanbieter und kann zusätzlichen Bedingungen unterliegen. Bei Anwendungen, auf die über eine Website Dritter zugegriffen wird, sollten Sie vorab die Bedingungen und zutreffende Datenschutzrichtlinie der Website lesen. Sony Ericsson übernimmt keinerlei Gewährleistung für die Verfügbarkeit oder Leistung von Websites oder angebotenen Diensten Dritter.

WALKMAN, das WALKMAN-Logo, Sony, Memory Stick Micro™ und M2™ sind Marken oder eingetragene Marken der Sony Corporation.

Das „Liquid Identity“-Logo und **Yendo** sind Marken bzw. eingetragene Marken von Sony Ericsson Mobile Communications AB.

Sony und „make.believe“ sind Marken oder eingetragene Marken der Sony Corporation.

Bluetooth ist eine Marke oder eingetragene Marke von Bluetooth SIG, Inc. Jegliche Benutzung dieser Marke durch Sony Ericsson erfolgt unter Lizenz.

Media Go ist eine Marke oder eingetragene Marke von Sony Electronics Inc.

Ericsson ist eine Marke oder eingetragene Marke von Telefonaktiebolaget LM Ericsson.

Facebook und das F-Logo sind Marken oder eingetragene Marken von Facebook, Inc.

Twitter und das Twitter-T sind Marken oder eingetragene Marken von Twitter, Inc.

TrackID™ wird durch Gracenote Mobile MusicID™ unterstützt. Gracenote und Gracenote Mobile MusicID sind Marken oder eingetragene Marken von Gracenote, Inc.

Das „Liquid Identity“-Logo, PlayNow und TrackID sind Marken bzw. eingetragene Marken von Sony Ericsson Mobile Communications AB.

WALKMAN und das WALKMAN-Logo sind Marken oder eingetragene Marken der Sony Corporation.

Am Produkt stehen Microsoft verschiedene Rechte aufgrund geistigen Eigentums zu. Die Benutzung oder Distribution der betreffenden Technologien außerhalb des Produkts ist ohne entsprechende Lizenz von Microsoft untersagt.

Andere in diesem Dokument verwendete Produkt- und Firmennamen können Marken der jeweiligen Eigentümer sein. Alle nicht ausdrücklich in diesem Dokument gewährten Rechte sind vorbehalten. Alle anderen Marken sind Eigentum der jeweiligen Eigentümer.

Alle Abbildungen dienen ausschließlich der Illustration und zeigen nicht immer exakte Darstellungen Ihres Telefons. Microsoft, Windows und Vista sind eingetragene Marken oder Marken der Microsoft Corporation in den USA und anderen Ländern.

"Exportrichtlinien: Dieses Produkt – einschließlich der mitgelieferten oder enthaltenen Software bzw. technischen Daten – unterfällt ggf. Import- und Exportrichtlinien der EU, der USA und anderer Länder. Der Benutzer und jeder Besitzer des Produkts verpflichtet sich zur Einhaltung dieser Richtlinien und erkennt an, dass der Bezug der erforderlichen Lizenzen zum Exportieren, Reexportieren oder Importieren dieses Produkts in seiner Verantwortung liegt. Ohne Beschränkung des Vorstehenden gilt für den Benutzer und jeden Besitzer des Produkts z. B. Folgendes: (1) Produkte nicht wissentlich an Bestimmungsziele zu exportieren bzw. zu re-exportieren, die gemäß den Artikeln von Kapitel II der Verordnung 428/2009 des Rates der EU identifiziert werden; (2) die Export Administration Regulations („EAR“, 15 C.F.R. §§ 730-774, <http://www.bis.doc.gov/>), herausgegeben vom US-Handelsministerium, BIS (Bureau of Industry and Security), sowie (3) die Richtlinien zu ökonomischen Sanktionen (30 C.F.R. §§ 500 ff, <http://www.treas.gov/offices/enforcement/ofac/>), veröffentlicht vom US-Finanzministerium, Office of Foreign Assets Control, einzuhalten. Der Benutzer und jeder Besitzer dieses Produkts darf das Produkt, sein Zubehör oder separate Software nicht in ein Land oder eine Region transportieren bzw. an eine juristische oder natürliche Person liefern, das bzw. die in diesen Richtlinien genannt ist."

Index

A		
abspielen		
Musik	16	
Akku	9	
Anrufe	15	
Anwendungen	21	
Audio		
abspielen	16	
Lautstärke anpassen	17	
B		
Bildschirmsperre	28	
Browser	25	
D		
Durchsuchen – siehe „Browser“		
E		
Eingabemethode	13	
F		
Funktechnologie Bluetooth™	24	
G		
Großbuchstabenarretierung	13	
I		
Internet		
Browser	25	
K		
Kontakte	14	
L		
Laden	9	
Lautstärke anpassen	17	
M		
Mailbox	26	
MMS	22	
Musik	16	
abspielen	16	
Herunterladen	21	
Hörbücher	16	
Lautstärke anpassen	17	
Player im Überblick	16	
Podcasts	16	
Titel anhalten	16	
Musikplayer		
Smart-Playlists	17	
Muster für die Bildschirmsperre	28	
N		
Nachrichten		
MMS	22	
Multimedia	22	
SMS	22	
Navigation	12	
P		
Persönliche Informationen	14	
PIN	28	
Playlists		
Smart (automatisch erzeugt)	17	
PlayNow™	21	
Problembehebung	29	
PUK	28	
S		
Setup-Assistent	7	
SIM	28	
SIM-Karte		
Einlegen	6	
Smart-Playlists		
abspielen	17	
SMS	22	
Spiele	21	
Startseite	10	
Suchen		
Musik mit TrackID™-Technologie	20	
Titelinformationen	20	
Symbole	13	
T		
Tastenfeld	13	
Telefonbuch	14	
<i>Telefonie, Siehe Anrufe</i>		
Titel anhalten	16	
TrackID™-Technologie	20	
nach Titelinformationen suchen	20	
Öffnen	20	
U		
Überblick		
Walkman™-Player	16	
USB-Verbindung	18	
W		
Walkman™-Player	16	
Z		
Zurücksetzen	29	