

**TOSHIBA**

**TS605**

携  
帯  
電  
話

Benutzerhandbuch

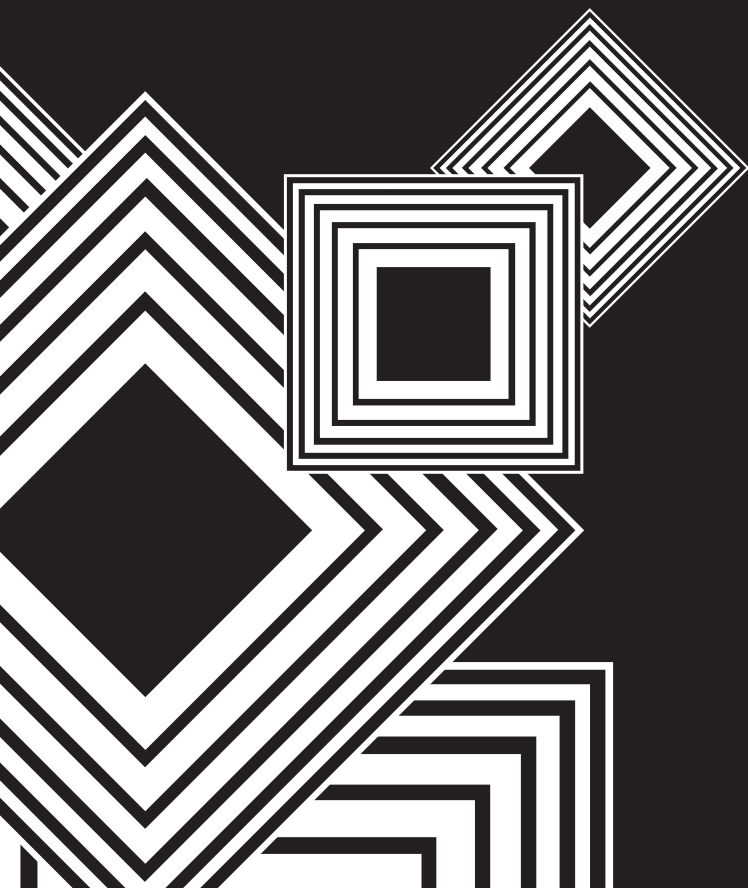

# INHALT

|   |           |
|---|-----------|
| <b>Garantie und Sicherheit</b> .....                                | <b>4</b>  |
| Serviceleistungen .....   | 5         |
| Sicherheitsrichtlinien .....  | 5         |
| Allgemein .....   | 5         |
| Betriebsumgebung .....  | 6         |
| Elektronische Geräte .....  | 6         |
| Akkusicherheit .....  | 7         |
| SOS-Softkey .....   | 8         |
| Pflege und Wartung .....  | 8         |
| FCC-Hinweis .....   | 10        |
| Informationen zu den europäischen RF-Emissionsrichtlinien .....     | 10        |
| Informationen zu den europäischen FCC RF-Emissionsrichtlinien ..... | 11        |
| Lizenzen .....  | 13        |
| Konformitätserklärung von Toshiba .....                             | 14        |
| <b>Inbetriebnahme des Telefons</b> .....                            | <b>15</b> |
| Akku .....  | 15        |
| Einlegen oder Auswechseln des Akkus .....                           | 15        |
| Aufladen des Akkus .....  | 17        |
| Ladezustandsanzeige .....   | 18        |
| SIM-Karte .....   | 19        |
| Einsetzen und Herausnehmen der SIM-Karte .....                      | 19        |
| PINs (Personal Identification Numbers) .....                        | 21        |
| Speichersteckplatz .....  | 22        |
| <b>Allgemeine Informationen</b> .....                               | <b>25</b> |
| Teile und Funktionen .....  | 25        |
| Tasten .....  | 26        |
| Die Navigationstaste .....  | 28        |
| Schnellzugriffstasten .....   | 29        |
| Softkeys .....  | 31        |
| Hauptmenü .....   | 32        |
| Symbole .....   | 35        |

|  |           |
|--|-----------|
| Grundfunktionen des Telefons .....           | 36        |
| Notrufe .....                                | 36        |
| Anrufen und Gespräch beenden .....           | 36        |
| Entgegennehmen/Abweisen eines Anrufs .....   | 37        |
| Halten eines Gesprächs .....                 | 38        |
| Anwählen/Annehmen eines zweiten Anrufs ..... | 38        |
| Konferenzgespräch .....                      | 38        |
| Annehmen eines dritten Gesprächs .....       | 39        |
| Texteingabe .....                            | 39        |
| Wechseln des Texteingabemodus .....          | 39        |
| T9-Sprache .....                             | 40        |
| Zeichentabelle .....                         | 42        |
| <b>Einstellungen .....</b>                   | <b>43</b> |
| Allgemein .....                              | 43        |
| Spracheinstellung .....                      | 43        |
| Uhrzeit und Datum .....                      | 43        |
| Sicherheit .....                             | 45        |
| Sprachsteuerung .....                        | 46        |
| Automatische Tastensperre .....              | 48        |
| Kopfhörer .....                              | 48        |
| Schnellaufruf .....                          | 49        |
| Standardspeicherung .....                    | 50        |
| Flugmodus .....                              | 50        |
| Profile .....                                | 50        |
| Werkseinstellungen .....                     | 51        |
| Anzeige .....                                | 51        |
| Hintergrund .....                            | 51        |
| Designs .....                                | 51        |
| Beleuchtungsstärke .....                     | 52        |
| Beleuchtungsdauer .....                      | 52        |
| Begrüßung .....                              | 52        |
| Sounds .....                                 | 52        |
| Signale .....                                | 53        |
| Klingeltöne .....                            | 53        |
| Lautstärke des Klingeltons .....             | 53        |
| Tastenton .....                              | 53        |
| Verschlussklick .....                        | 54        |

|   |           |
|---|-----------|
| Konnektivität .....                             | 54        |
| Anrufoptionen .....                             | 54        |
| Einstellungen für Nachrichten .....             | 59        |
| Netzwerk .....                                  | 59        |
| Browser .....                                   | 61        |
| Verbindungen .....                              | 61        |
| Bluetooth .....                                 | 62        |
| USB .....                                       | 63        |
| Installieren der Software .....                 | 63        |
| Speicherkarte .....                             | 64        |
| <b>Browser .....</b>                            | <b>65</b> |
| WAP-Einrichtung .....                           | 65        |
| Herstellen einer Verbindung mit WAP-Seite ..... | 66        |
| WAP-Push-Einstellung .....                      | 66        |
| <b>Werkzeuge .....</b>                          | <b>67</b> |
| Kalender .....                                  | 67        |
| Alarm .....                                     | 68        |
| Termine .....                                   | 68        |
| Aufgaben .....                                  | 69        |
| Notizen .....                                   | 69        |
| Rechner .....                                   | 70        |
| Tasten für Berechnungen .....                   | 70        |
| Währungsrechner .....                           | 71        |
| Countdown .....                                 | 71        |
| STK (SIM Tool Kit) .....                        | 71        |
| <b>Kamera .....</b>                             | <b>72</b> |
| Kameramodus .....                               | 72        |
| Videomodus .....                                | 74        |
| <b>Nachrichten .....</b>                        | <b>76</b> |
| Textnachrichten .....                           | 77        |
| Multimedienachrichten .....                     | 79        |
| E-Mail .....                                    | 81        |
| Vorlagen .....                                  | 83        |
| Eingang .....                                   | 83        |
| Zelleninfo .....                                | 84        |
| Speicherstatus .....                            | 84        |
| Sprachmail .....                                | 84        |

|   |            |
|---|------------|
| <b>Unterhaltung</b> .....   | <b>85</b>  |
| Spiele .....  | 85         |
| Komponist .....   | 86         |
| <b>Telefonbuch</b> .....  | <b>87</b>  |
| Kontakte, SIM-Kontakt oder Telefonbuch erstellen und anzeigen ..... | 87         |
| Gruppen anzeigen .....  | 88         |
| Spezialnummern .....  | 89         |
| Direktruf .....   | 89         |
| Erweitert .....   | 90         |
| Speicherstatus .....  | 90         |
| <b>Medioplayer</b> .....  | <b>91</b>  |
| Radio .....   | 91         |
| Titel .....   | 92         |
| Zuletzt gespielte Titel (Funktion „Neue“) .....                     | 92         |
| Spiellisten .....   | 93         |
| Diktiergerät .....  | 94         |
| Hintergrund-MP3 .....   | 94         |
| <b>Meine Dateien</b> .....  | <b>95</b>  |
| Verwalten von Dateien .....   | 95         |
| Telefonspeicher .....   | 96         |
| Speicherkarte .....   | 97         |
| <b>Anrufe</b> .....   | <b>98</b>  |
| Anrufverzeichnis .....  | 98         |
| Verzeichnis löschen .....   | 99         |
| Anrufeinstellungen .....  | 99         |
| <b>Index</b> .....  | <b>105</b> |

## **TOSHIBA CORPORATION**

**WICHTIGER HINWEIS: BITTE LESEN SIE DIESE HINWEISE VOR DER BENUTZUNG DES MOBILTELEFONS. MIT DER NUTZUNG JEDLICHER, MIT DIESEM TELEFON MITGELIEFERTEN SOFTWARE AKZEPTIEREN SIE DIE BESTIMMUNGEN DIESER ENDBENUTZERVEREINBARUNG (EULA). WENN SIE DIE BESTIMMUNGEN DIESER ENDBENUTZERVEREINBARUNG ABLEHNEN BZW. DIESEN NICHT ZUSTIMMEN, VERSUCHEN SIE NICHT, DIE MITGELIEFERTE SOFTWARE ZU VERWENDEN.**

### **Endbenutzervereinbarung (EULA)**

Diese Endbenutzervereinbarung („EULA“) ist ein rechtlich bindender Vertrag zwischen Ihnen („Benutzer“) und der TOSHIBA CORPORATION („Toshiba“) bezüglich der urheberrechtlich geschützten Software, die auf dem ausgelieferten Toshiba 2.5G-Mobiltelefon („Telefon“) installiert ist.

Die Verwendung oder Verfügung der auf dem Telefon installierten Software sowie der zugehörigen Dokumentation („Software“) bedeutet, dass Sie diese Bestimmungen akzeptieren, es sei denn, vom Anbieter der Software des Telefons wurden gesonderte Bestimmungen ausgegeben. Dann können zusätzliche oder andere Bedingungen gelten. Wenn Sie den Bestimmungen dieser Endbenutzervereinbarung nicht zustimmen, dürfen Sie die Software weder verwenden noch darüber verfügen.

1. Lizenzvergabe. Toshiba überträgt Ihnen das persönliche, nicht übertragbare und nicht exklusive Recht, die Software gemäß den Bestimmungen dieser Endbenutzerlizenzvereinbarung zu verwenden. Die Abänderung, Anpassung, Übersetzung, Vermietung, Vervielfältigung, Bereitstellung, Übertragung oder Weitergabe der ganzen oder Teile der Software oder jedweder hierin übertragenen Rechte an andere Personen sowie die Entfernung jeglicher Urheberrechtshinweise, Labels oder Kennzeichnungen in der Software ist strengstens untersagt, sofern in dieser Endbenutzerlizenzvereinbarung nicht ausdrücklich erlaubt. Außerdem stimmen Sie hiermit zu, keine Derivate von der Software anzufertigen.
2. Copyright. Die Software wird lizenziert, nicht gekauft. Sie sind damit einverstanden, dass Ihnen keine Rechte am geistigen Eigentum der Software übertragen werden. Sie stimmen ferner zu, dass das Recht und vollständige Eigentum an der Software ausschließlich bei Toshiba, den Tochterunternehmen von Toshiba und/oder ihren

Zulieferern verbleibt, und dass Sie an der Software keinerlei Rechte erwerben, sofern dies in dieser Endbenutzerlizenzvereinbarung nicht ausdrücklich angegeben wird. Sie dürfen eine Sicherungskopie der Software aufbewahren, sofern dies für ihre rechtmäßige Nutzung erforderlich ist. Alle Kopien der Software müssen die gleichen Urheberrechtshinweise enthalten, die in oder auf der Software angegeben sind. Für alle Kopien der Software gelten die Bestimmungen dieser Endbenutzerlizenzvereinbarung. Alle Rechte, die im Rahmen dieser Endbenutzerlizenzvereinbarung nicht ausdrücklich gewährt werden, sind Toshiba, den Tochterunternehmen und/oder Zulieferern von Toshiba vorbehalten.

3. **Zurückentwicklung.** Sie sind damit einverstanden, dass Sie selbst nicht versuchen bzw., wenn Sie ein Unternehmen sind, Ihre Mitarbeiter, Angestellten und Vertragsnehmer bestmöglich daran hindern werden, die Software ganz oder teilweise zurückzuentwickeln, zu dekompileieren, zu verändern, zu übersetzen oder zu disassemblieren, ausgenommen in dem Maße, in dem solches Vorgehen nicht von den geltenden Gesetzen ausgeschlossen werden kann bzw. nur, wenn solche Aktionen die geltenden Gesetze nicht verletzen. Sollte gegen die oben genannten oder andere Bestimmungen dieser Vereinbarung verstoßen werden, wird diese Lizenz automatisch beendet, und die von Toshiba gewährten Rechte werden zurückgenommen.
4. **BESCHRÄNKTE GARANTIE.** Toshiba, Toshibas Tochterunternehmen, Zulieferer oder autorisierte Serviceunternehmen werden im Rahmen der Garantie defekte Software nach Toshibas eigenem Ermessen nur während des Garantiezeitraums für das Telefon reparieren oder austauschen, es sei denn, diese Defekte sind das Ergebnis von Handlungen oder Phänomenen, die außerhalb der angemessenen Kontrolle von Toshiba liegen. **FALLS IN DIESER VEREINBARUNG NICHTS ANDERES ANGEZEIGT IST, GELTEN FOLGENDE REGELUNGEN: (A) TOSHIBA SOWIE TOSHIBAS TOCHTERUNTERNEHMEN UND ZULIEFERER LEHNEN JEDLICHE GARANTIE AB. DIES SCHLIESST AUCH OHNE EINSCHRÄNKUNG JEDLICHE GARANTIE, BEDINGUNGEN ODER ANDERE BESTIMMUNGEN (UNABHÄNGIG DAVON, OB DIESE AUSDRÜCKLICH ODER IMPLIZIERT SIND) HINSICHTLICH ZUFRIEDEN STELLENDER QUALITÄT, VERKÄUFLICHKEIT, EIGNUNG FÜR EINEN BESTIMMTEN ZWECK UND**

NICHTVERLETZUNG DER RECHTE DRITTER EIN; (B) SIE AKZEPTIEREN, DASS SIE DAS ALLEINIGE RISIKO HINSICHTLICH DER QUALITÄT UND LEISTUNGSFÄHIGKEIT DER SOFTWARE TRAGEN. SIE AKZEPTIEREN, DASS DIE SOFTWARE UNTER UMSTÄNDEN IHREN ANFORDERUNGEN NICHT ENTSPRICHT UND DASS DER UNUNTERBROCHENE ODER FEHLERFREIE BETRIEB DER SOFTWARE NICHT GARANTIIERT WERDEN KANN.

5. HAFTUNGSEINSCHRÄNKUNG. IN DEM GEMÄSS GELTENDEM RECHT MAXIMAL ZULÄSSIGEN UMFANG ÜBERNEHMEN TOSHIBA, SEINE TOCHTERGESELLSCHAFTEN ODER DEREN LIEFERANTEN KEINERLEI HAFTUNG FÜR SCHADENSERSATZFORDERUNGEN AUFGRUND VON (A) GESCHÄFTS- ODER VERDIENSTAUSFALL, GESCHÄFTSUNTERBRECHUNGEN, VERLUST VON GESCHÄFTSDATEN ODER (B) FOLGESCHÄDEN, KONKRETE SCHÄDEN, ZUFÄLLIG ENTSTANDENE ODER MITTELBARE SCHÄDEN JEGLICHER ART (WEDER VERTRAGS- NOCH DELIKTRECHTLICH NOCH AUF IRGEND EINE ANDERE WEISE), DIE SICH ERGEBEN AUS: (I) DER NUTZUNG ODER DER UNFÄHIGKEIT DER NUTZUNG DER SOFTWARE, UND ZWAR AUCH DANN NICHT, WENN TOSHIBA, SEINE TOCHTERGESELLSCHAFTEN ODER IHRE LIEFERANTEN ÜBER DIE MÖGLICHKEIT SOLCHER SCHADENSERSATZFORDERUNGEN INFORMIERT WURDEN ODER (II) JEDWEDE FORDERUNGEN DRITTER. VORBEHALTLICH DER IM VORLIEGENDEN ABSCHNITT DARGELEGTEN BESTIMMUNGEN HAFTET TOSHIBA IM RAHMEN DIESER ENDBENUTZER-LIZENZVEREINBARUNG LEDIGLICH BIS ZU DER HÖHE DES KAUFPREISES FÜR DIE SOFTWARE.

DER VORSTEHENDE HAFTUNGS AUSSCHLUSS UND DIE HAFTUNGS BESCHRÄNKUNG (A) SCHLIESSEN NICHT DIE HAFTUNG FÜR AUFGRUND VON FAHRLÄSSIGKEIT ENTSTANDENE TODESFÄLLE ODER PERSONENSCHÄDEN AUS ODER (B) SCHLIESSEN NICHT DIE HAFTUNG GEMÄSS VERBINDLICHEM RECHT AUS, SOWEIT DIESE NACH GELTENDEM RECHT NICHT AUSGESCHLOSSEN ODER BESCHRÄNKT WERDEN KANN.



BITTE FERTIGEN SIE EINE KOPIE ALLER IM PRODUKT GESPEICHERTEN DATEN AN, WIE BEISPIELSGEWISSE NAMEN, ADRESSEN, RUFNUMMERN, BILDER, KLINGELTÖNE USW., BEVOR SIE DAS PRODUKT AN DEN GARANTIESERVICE SENDEN, DA DIESE DATEN BEI DEN REPARATUR- ODER SERVICEARBEITEN GELÖSCHT ODER VERNICHTET WERDEN KÖNNEN.

6. Gerichtsstand. Dieser Endbenutzerlizenzvertrag unterliegt der Gesetzgebung von England und Wales. Jegliche aus der Endbenutzer-Lizenzvereinbarung ergebenden Rechtsstreitigkeiten unterliegen ausschließlich der Zuständigkeit englischer Gerichte.
7. Exportvorschriften. Jegliche Nutzung, Vervielfältigung oder Verfügung der Software beinhaltet Produkte und/oder technische Daten, die unter Umständen den geltenden Exportvorschriften eines Landes oder einer Region unterliegen und deshalb vor dem Export eine Genehmigung der entsprechenden Behörden erfordern. Exporte, sowohl direkt als auch indirekt, die gegen die geltenden Exportvorschriften eines Landes oder einer Region verstoßen, sind untersagt.
8. Rechte Dritter. Sie stimmen zu, dass bestimmte Lieferanten der Software von Toshiba als Drittbegünstigte das Recht haben, die Bestimmungen dieser Endbenutzerlizenzvereinbarung gegen Sie als Benutzer durchzusetzen.
9. Übertragung. Die Software kann nur auf dem Telefon installiert an einen rechtmäßigen dritten Benutzer übergeben werden, sofern dieser die Bestimmungen dieser Endbenutzerlizenzvereinbarung akzeptiert, die weiterhin gelten.
10. WENN SIE VERBRAUCHER IN GROSSBRITANNIEN SIND UND DIE SOFTWARE ALS „WARE“ ANERKANNT IST, WERDEN IHRE IM RAHMEN DER GELTENDEN GESETZE BESTEHENDEN RECHTE NICHT BEEINTRÄCHTIGT.

## Garantie und Sicherheit

In diesem Abschnitt werden wichtige Garantie- und Sicherheitsaspekte behandelt. Lesen Sie diesen Abschnitt sorgfältig durch, bevor Sie das Telefon benutzen.

## Serviceleistungen

Ihr Mobiltelefon von Toshiba enthält keine Teile, die vom Benutzer gewartet werden müssen. Wenn Sie weitere Informationen zum Service benötigen, wenden Sie sich an Ihren Händler oder Service-Provider.

## Sicherheitsrichtlinien

Beachten Sie die folgenden Richtlinien zur sicheren und rechtmäßigen Verwendung des Telefons.

## Allgemein

- Verwenden Sie Ihr Telefon nur so, wie dies beabsichtigt ist, also beispielsweise an das Ohr gehalten. Die Leistung des Telefons kann durch falsche Verwendung beeinträchtigt werden.
- Verwenden Sie nur kompatible Akkus und Zubehörteile. Durch die Verwendung von inkompatiblen Elementen kann das Telefon dauerhaft beschädigt werden.
- Schließen Sie das Telefon nicht an andere Geräte an, ohne vorher die vorliegenden Unterlagen gelesen zu haben. Das andere Gerät ist möglicherweise inkompatibel.
- Wenn Sie mit Ihrem Telefon einen Notruf tätigen, sollten Sie sicherstellen, dass das Telefon eingeschaltet und betriebsbereit ist.
- Die Leistung Ihres Telefons kann durch Interferenzen beeinträchtigt werden. Wenn Sie sich von der Interferenzquelle entfernt haben, sollte das Telefon ordnungsgemäß funktionieren.
- Wenn Sie Ohrhörer oder andere Kopfhörer verwenden, sollten Sie darauf achten, dass Sie die Lautstärke nicht zu hoch einstellen. Durch eine zu hohe Lautstärke kann das Gehör geschädigt werden. Auch das Hören mit Ohrhörer oder Kopfhörer über einen längeren Zeitraum hinweg, kann selbst bei normaler Lautstärke zu einer Schädigung des Gehörs führen. Wenn Sie Informationen zur richtigen Verwendung von Ohr- oder Kopfhörern benötigen, wenden Sie sich an Ihren Arzt.

## **Betriebsumgebung**

- Benutzen Sie das Telefon beim Autofahren oder wenn Sie sonstige Maschinen betrieben nur mit Freisprechanlage. Halten Sie zuerst das Fahrzeug an, bevor Sie ein Telefon ohne Freisprechanlage benutzen. Wenn Sie eine integrierte Freisprechanlage verwenden, sollten Sie sicherstellen, dass das Telefon in seiner Halterung befestigt ist.
- Schalten Sie Ihr Telefon in Krankenhäusern und ähnlichen Einrichtungen aus. Die Funktion von medizinischen Geräten kann durch das Telefon gestört werden. Daher sollten Sie alle Vorschriften in Gebäuden in Bezug auf die Verwendung des Telefons beachten.
- Schalten Sie Ihr Telefon an Bord von Flugzeugen aus. Die Bordinstrumente können durch das Telefonsignal beeinträchtigt werden. Sie sind gesetzlich verpflichtet, diese Vorschrift einzuhalten.
- Schalten Sie Ihr Telefon in Gebäuden aus, in denen dies durch Verbotsschilder vorgeschrieben ist.
- Benutzen Sie Ihr Telefon nicht an Tankstellen. Verwenden Sie es nicht in der Nähe von Kraftstoff oder Chemikalien.
- Schalten Sie Ihr Telefon in Sprenggebieten aus. Befolgen Sie die dort gegebenen Richtlinien und Vorschriften.
- Schalten Sie Ihr Telefon an explosionsgefährdeten Orten aus (zum Beispiel Orte, an denen Kraftstoff gelagert wird, Spritzlackiereinrichtungen usw.).
- Lassen Sie das Gerät durch qualifiziertes Fachpersonal in Ihrem Fahrzeug installieren. Eine falsche Installation oder ein falscher Service kann zu Gefahren führen und Garantien verlieren dadurch u. U. ihre Gültigkeit. Wenn Sie weitere Informationen benötigen, wenden Sie sich an den Hersteller oder den Fachhändler Ihres Fahrzeugs.

## **Elektronische Geräte**

- Wenn Sie einen Herzschrittmacher tragen oder in Begleitung einer Person mit Herzschrittmacher sind, sollten Sie sich der – wenn auch geringen – Gefahr bewusst sein, dass Ihr Telefon den Betrieb des Herzschrittmachers beeinträchtigen kann. Es sind nur bestimmte Herzschrittmacher betroffen und nur dann, wenn das Mobiltelefon in deren direkte Nähe gebracht wird. Weitere Informationen erhalten Sie von Ihrem Arzt oder dem Hersteller des Herzschrittmachers.

- Ihr Telefon kann möglicherweise bei einigen Hörgeräten Störungen verursachen. In diesem Fall sollten Sie sich an Ihren Service-Provider oder Arzt wenden.
- Ihr Telefon kann unter Umständen die Funktion von nicht ausreichend abgeschirmten medizinischen Geräten beeinträchtigen. Wenden Sie sich an einen Arzt oder den Hersteller des Geräts, um den sicheren Betrieb sicherzustellen.
- Ihr Telefon kann unter Umständen die Funktion von nicht ausreichend abgeschirmten elektronischen Systemen in einem Fahrzeug beeinträchtigen. Beispiele hierfür sind Airbags und Kraftstoffeinspritzsysteme. Wenden Sie sich an den Hersteller Ihres Fahrzeugs, um festzustellen, ob eine ausreichende Abschirmung vorhanden ist.

## Akkusicherheit

Ihr Gerät wird mit einem wiederaufladbaren Akku betrieben. Die optimale Leistung

erreicht der Akku erst nach zwei oder drei vollständigen Auflade- und Entladezyklen. Der Akku kann Hunderte Male aufgeladen und wieder entladen werden, aber irgendwann ist er verbraucht. Wenn die Sprech- und Standbyzeiten deutlich kürzer werden, sollten Sie einen neuen Akku kaufen.

- Ein neuer Akku oder ein Akku, der noch nicht lange in Einsatz ist, hat anfangs u. U. noch nicht die volle Leistungsfähigkeit. Der Akku kann nur bei Temperaturen zwischen 0° C (+32° F) und +45° C (+113° F) aufgeladen werden.
- Verwenden Sie nur von Toshiba zugelassene Akkus und laden Sie sie mit dem empfohlenen Ladegerät von Toshiba.
- Wenn Sie das Ladegerät nicht mehr verwenden, ziehen Sie den Netzstecker aus der Steckdose.
- Lassen Sie den Akku nicht länger als nötig am Ladegerät und an der Steckdose angeschlossen, da eine zu starke Aufladung die Lebensdauer verkürzen kann.
- Schließen Sie den Akku nicht kurz. Es kann zu einem versehentlichen Kurzschluss kommen, wenn durch einen metallischen Gegenstand Plus- und Minuspol des Akkus direkt miteinander verbunden werden.

- Setzen Sie den Akku nicht extremen Temperaturschwankungen aus, wie z. B. in einem Kühlschrank oder in einem Auto, das der direkten Sonneneinstrahlung ausgesetzt ist, da dadurch die Leistung des Akkus beeinträchtigt wird.
- Werfen Sie den Akku nicht ins Feuer.
- Entsorgen Sie den Akku nicht über den Hausmüll. Der Akku enthält giftige Chemikalien und muss ordnungsgemäß entsorgt werden. Weitere Informationen erhalten Sie von Ihren lokalen Behörden.

## SOS-Softkey

Mit dem **SOS-Softkey** können Sie einen Notruf tätigen, ohne dass Sie Ihre PIN einzugeben brauchen oder die SIM-Karte einsetzen müssen. Der Notruf ist auch dann möglich, wenn das Telefon blockiert ist.

Der **SOS-Softkey** ist nur vor der Eingabe der PIN aktiv. Wenn Sie den Softkey verwenden möchten, drücken Sie ihn, und bestätigen Sie den Vorgang mit dem Softkey **Ja**.

## Pflege und Wartung

Wenn Sie Ihr Telefon und alle dazugehörigen Teile und das in der Originalverpackung mitgelieferte Zubehör („Telefon“) mit Sorgfalt behandeln, wirkt sich dies positiv auf Qualität und Lebensdauer des Telefons aus. Beachten Sie die folgenden Hinweise, dies unterstützt Sie auch bei der Einhaltung der Garantieverpflichtungen.

- Bewahren Sie das Telefon, dessen Teile und Zubehör außerhalb der Reichweite von Kindern auf.
- Bewahren Sie das Telefon an einem trockenen Ort auf, da jede Art von Feuchtigkeit Mineralien enthalten kann, die elektronische Schaltkreise korrodieren.
- Verwenden oder bewahren Sie das Telefon nicht in staubigen oder schmutzigen Umgebungen auf. Seine beweglichen Teile können beschädigt werden.
- Verwenden Sie das Telefon nicht an sehr heißen Orten und bewahren Sie es nicht in sehr heißen Umgebungen auf. Hohe Temperaturen können die Lebensdauer des Telefons verkürzen, den Akku beschädigen und bei der Herstellung des Telefons verwendete Kunststoffe verformen oder zum Schmelzen bringen.

- Bewahren Sie das Telefon nicht an sehr kalten Orten auf. Bei einem Temperaturunterschied zwischen der Umgebung und dem Telefon kann sich in seinem Innern Feuchtigkeit bilden, die elektronische Schaltkreise beschädigen kann.
- Öffnen Sie das Telefon nur, wenn dies unbedingt erforderlich ist, zum Beispiel zum Installieren des Akkus oder der SIM-Karte. Wir empfehlen Ihnen, dass Sie sich bei Problemen an Ihren Fachhändler wenden und das Gerät bei Bedarf von Fachleuten reparieren lassen.
- Gehen Sie mit dem Telefon mit Sorgfalt um. Lassen Sie es nicht fallen und setzen Sie es keinen Schlägen, Stößen oder Erschütterungen aus. Dadurch können im Gerät befindliche, interne Schaltkreise beschädigt werden.
- Verwenden Sie keine ätzenden Chemikalien, scharfe Reinigungsmittel oder Reinigungslösungen zur Reinigung des Telefons. Wenn Sie das Telefon reinigen müssen, verwenden Sie ein weiches, sauberes, flusenfreies Tuch.
- Bringen Sie am Telefon keine Farben oder ähnliche Substanzen an. Dadurch könnten die beweglichen Teile des Telefons verstopft werden.
- Wenn das Telefon oder sein Zubehör nicht ordnungsgemäß funktioniert, bringen Sie es zu Ihrem Fachhändler, der Ihnen fachgerecht weiterhilft.
- Elektrische Interferenzen können die Leistungsfähigkeit Ihres Telefons beeinträchtigen. Dies ist vollkommen normal. Wenn Sie sich von der Interferenzquelle entfernen, funktioniert das Telefon normalerweise wieder ordnungsgemäß.
- Versuchen Sie nicht, das Produkt oder sein Zubehör auseinander zu bauen. Servicearbeiten sollten nur durch qualifizierte, von Toshiba autorisierte Fachleute durchgeführt werden.

## **Folgende Informationen gelten nur für die EU-Mitgliedsstaaten:**

Mit diesem Symbol wird angezeigt, dass dieses Produkt nicht mit dem normalen Hausmüll entsorgt werden darf.

Indem Sie für eine fachgerechte Entsorgung dieses Produktes sorgen, verhindern Sie mögliche, negative Auswirkungen auf die Umwelt und die Gesundheit der Menschen, die bei einer falschen Entsorgung dieses Produkts entstehen werden können. Detaillierte

Informationen zum Recycling dieses Produkts erhalten Sie von Ihren lokalen Behörden, dem lokalen Entsorgungsunternehmen oder in dem Geschäft, in dem Sie das Produkt gekauft haben.



## **FCC-Hinweis**

Dieses Gerät erfüllt die Bestimmungen von Teil 15 der FCC-Regeln. Der Betrieb unterliegt den folgenden beiden Bedingungen: (1) Das Gerät darf keine störenden Interferenzen verursachen, und (2) dieses Gerät muss alle Interferenzen empfangen, einschließlich derjenigen Interferenzen, die eine unerwünschte Beeinträchtigung des Betriebs verursachen können.

## **Informationen zu den europäischen RF-Emissionsrichtlinien**

Ihr Mobiltelefon überträgt und empfängt Funksignale. Es wurde so entwickelt, dass es die in internationalen Richtlinien empfohlenen Emissionen von Funkstrahlungen nicht überschreitet. Diese Richtlinien wurden von der unabhängigen, wissenschaftlichen Organisation ICNIRP entwickelt und beinhalten eine Sicherheitsspanne, die dafür sorgen soll, dass alle Personen unabhängig vom Alter und Gesundheitszustand geschützt werden.

Als Maßeinheit wird in den Richtlinien die Spezifische Absorptionsrate (SAR) verwendet. Der SAR-Grenzwert für mobile Geräte liegt bei 2 W/kg. Der höchste SAR-Wert für dieses Gerät, der am Ohr gemessen wurde, betrug 0,707 W/kg\*. Da mobile Geräte eine Vielzahl an Funktionen umfassen, können sie auch an anderen Stellen verwendet werden, wie z. B. am Körper, wie in diesem Benutzerhandbuch beschrieben\*\*. In diesem Fall beträgt der höchste getestete SAR-Wert 0,937 W/kg.

Da bei der SAR-Messung die höchste Übertragungsrate gemessen wird, liegt der tatsächliche SAR-Wert für dieses Gerät im Betrieb in der Regel

unter dem oben angegebenen Wert. Die Ursache dafür sind die automatischen Anpassungen der Leistungsstufe, um sicherzustellen, dass nur die Mindeststufe verwendet wird, die erforderlich ist, um das Netzwerk zu erreichen.

Die Weltgesundheitsorganisation gibt an, dass nach heutigen wissenschaftlichen Erkenntnissen keine besonderen Vorsichtsmaßnahmen für die Verwendung mobiler Geräte nötig sind. Dabei wird darauf hingewiesen, dass Sie zur Verringerung der Belastung die Länge Ihrer Gespräche einschränken können oder ein Freisprechgerät verwenden können, um das Mobiltelefon entfernt vom Kopf und Körper zu halten. Weitere Informationen finden Sie auf den Websites der Weltgesundheitsorganisation (<http://www.who.int/emf>).

- \* Die Tests werden entsprechend internationaler Testrichtlinien ausgeführt.
- \*\* Weitere Informationen zum Betrieb am Körper finden Sie im Abschnitt <Informationen zu den europäischen FCC RF-Emissionsrichtlinien>.

## **Informationen zu den europäischen FCC RF-Emissionsrichtlinien**

Im August 1996 verabschiedete die US-amerikanische Federal Communication (FCC) mit dem „Report and Order“ FCC 96-326 einen aktualisierten Sicherheitsstandard für die Auswirkungen von Hochfrequenzstrahlungen auf Menschen, die von Geräten ausgestrahlt werden, die der FCC unterliegen. Diese Richtlinien stehen in Einklang mit den Sicherheitsstandards, die von US-Behörden und internationalen Standardisierungsgremien festgelegt wurden. Dieses Produkt wurde so konzipiert, dass es den FCC-Richtlinien und diesen internationalen Standards entspricht. Verwenden Sie das Gerät nur mit der mitgelieferten oder einer zugelassenen internen Antenne. Unzulässige Antennen, Modifizierungen oder Erweiterungen können die Anrufqualität beeinträchtigen, das Telefon beschädigen oder dazu führen, dass die FCC-Bestimmungen nicht mehr eingehalten werden.

Ihr Mobiltelefon überträgt und empfängt Funksignale. Es wurde so entwickelt, dass es die von der Federal Communications Commission der US-Regierung festgelegten Grenzwerte für die Emission von Hochfrequenzstrahlung nicht überschreitet.

Die Richtlinien basieren auf Standards, die von unabhängigen, wissenschaftlichen Organisationen durch regelmäßige und gründliche



Auswertung wissenschaftlicher Untersuchungen entwickelt werden. Die Standards beinhalten eine hohe Sicherheitsspanne, die dafür sorgen soll, dass alle Personen unabhängig vom Alter und Gesundheitszustand geschützt werden.

Für den Emissionsstandard für Mobiltelefone wird eine Maßeinheit verwendet, die als Spezifische Absorptionsrate (SAR) bezeichnet wird. Die FCC hat als SAR-Grenzwert 1,6 W/kg festgelegt. Die Tests werden entsprechend den von der FCC für die einzelnen Modelle vorgeschriebenen Positionen und Stellen (d. h. am Ohr und beim Tragen am Körper) durchgeführt. Der höchste SAR-Wert für dieses Modell, der bei Verwendung am Ohr getestet wurde, beträgt 0,749 W/kg beim Tragen am Körper, wie in diesem Handbuch beschrieben, beträgt der Wert 0,529 W/kg. Betrieb beim Tragen am Körper: Dieses Gerät wurde unter typischen Situationen beim Tragen am Körper getestet, wobei die Rückseite des Telefons in einem Abstand von 1,5 cm vom Körper getragen wurde. Um die Einhaltung der FCC RF-Emissionsgrenzwerte zu gewährleisten, sollten Sie Zubehör verwenden, das für einen Abstand von 1,5 cm zwischen dem Körper des Benutzers und der Rückseite des Mobiltelefons sorgt. Wenn Gürtelclips und -taschen und ähnliches Zubehör verwendet werden, sollten diese keine metallischen Komponenten enthalten. Wird Zubehör verwendet, das diesen Anforderungen nicht entspricht, kann dies dazu führen, dass die FCC RF-Emissionsgrenzwerte nicht eingehalten werden. Deshalb sollte derartige Zubehör vermieden werden.

Das FCC hat diesem Telefonmodell, bei dem alle aufgeführten SAR-Stufen in Übereinstimmung mit den FCC RF-Emissionsrichtlinien ausgewertet wurden, eine „Equipment Authorisation“ erteilt. SAR-Informationen zu diesem Telefonmodell sind bei der FCC archiviert und können unter dem Abschnitt „Display Grant“ unter der [http:// www.fcc.gov/oet/fccfid](http://www.fcc.gov/oet/fccfid) eingesehen werden (Suche nach „FCC ID HFS-SD3-E02“). Weitere Informationen zur spezifischen Absorptionsrate (SAR) finden Sie auf der Website der Cellular Telecommunications & Internet Association (CTIA) unter <http://www.phonefacts.net>.

## Lizenzen

- T9® Text Input und das T9®-Logo sind eingetragene Marken von Tegic Communication. „T9 Text Input ist lizenziert unter einer oder mehreren der folgenden Patentnummern:



US-Patentnummern 5.187.480, 5.818.437, 5.945.928, 5.953.541, 6.011.554, 6.286.064, 6.307.548, 6.307.549 und 6.636.162, 6.646.573; australische Patentnummern 727539, 746674 und 747901; kanadische Patentnummern 1.331.057, 2.302.595 und 2.227.904; japanische Patentnummern 3532780, 3492981; GB-Patentnummer 2238414B; Hongkong-Standardpatentnummer HK1010924; Singapur-Patentnummern 51383, 66959 und 71979; Euro-Patentnummern 0 842 463 (96927260.8), 1 010 057 (98903671.0), 1 018 069 (98950708.2); Patentnummern der Republik Korea KR201211B1 und KR226206B1. Patent der Volksrepublik China Nummern 98802801.8, 98809472.X und 96196739.0; Patentnummer Mexikos 208141; Patentnummer der Russischen Föderation 2206118; weitere Patente sind weltweit angemeldet.

- Dieses Produkt enthält Openwave Systems Inc.'s Openwave-Internetbrowsersoftware.

Copyright © 1999-2006 Openwave Systems Inc.

Openwave® ist eine eingetragene Marke oder eine Marke von Openwave Systems Inc. in Japan und ausgewählten Ländern weltweit. Sie ist zertifiziert mit der Master Browser Lizenzvereinbarung Nr. 000336.

- CE 0168
- Bluetooth™ ist eine Marke von Bluetooth SIG, Inc. USA.



- Java™ und alle Java-basierten Marken sind Marken oder eingetragene Marken von Sun Microsystems Inc.
- microSD™ ist eine Marke der SD Card Association.



# Konformitätserklärung von Toshiba

**TOSHIBA**

**TOSHIBA INFORMATION SYSTEMS (U.K.) LTD**  
MOBILE COMMUNICATIONS DIVISION  
Watchmoor Park, Riverside Way, Camberley, Surrey GU15 3YA  
Tel: +44 (0)1276 405100 Fax: +44 (0)1276 405111

## DECLARATION OF CONFORMITY

We, **Toshiba Information Systems UK (Ltd), Mobile Communications Division**

of **Toshiba Court  
Weybridge Business Park  
Addlestone Road  
Weybridge  
KT15 2UL**

declare under our sole responsibility that the product

**TS605/TS32/TS2050**  
Type (Model) Name is **SD3-E02**

to which this declaration relates, is in conformity with the following standards and/or other normative documents.

**3GPP TS 51.010-1, EN 301 489-1, EN 301 489-7, EN 301 489-17, EN55013, EN55020, EN 300 328, EN 60950 and EN 50360**

We hereby declare that all essential radio test suites, EMC & safety requirements have been carried out and that the above named product is in conformity to all the essential requirements of Directive 1999/5/EC.

The conformity assessment procedure referred to in Article 10(5) and detailed in Annex IV of Directive 199/5/EC has been followed with the involvement of the following Notified Body(ies):

**BABT, Claremont House, 34 Molesey Road, Walton-on-Thames, KT12 4RQ**

Identification mark: **0168**

The technical documentation relevant to the above equipment will be held at:

**Toshiba Information Systems UK (Ltd), Mobile Communications Division  
Riverside Way, Camberley, Surrey, GU15 3YA**

Name:- **Noritaka Tanigawa**

Title:- **Deputy Managing Director of TIU  
General Manager Mobile Communications Division**

Signature:- 

Date:- **5-10-06**



Registered Office: Toshiba Court, Weybridge Business Park, Addlestone Road, Weybridge, Surrey KT15 2UL  
Registered Number: 918861 England. Telephone (Switchboard): 01932 841600 Facsimile 01932 852455  
[www.toshiba.co.uk](http://www.toshiba.co.uk)



# Inbetriebnahme des Telefons

In diesem Abschnitt werden die grundlegenden Schritte beschrieben, die für die Inbetriebnahme des Telefons erforderlich sind. Dazu gehören das Einsetzen der SIM-Karte, das Aufladen des Akkus und die PIN-Eingabe.

Vor der Verwendung des Telefons müssen Sie folgende Schritte durchführen:

- Sicherstellen, dass der Akku eingesetzt ist
- Sicherstellen, dass die SIM-Karte eingesetzt ist
- Den Akku des Telefons aufladen

## Akku

Der mit dem Telefon mitgelieferte Akku ist nicht aufgeladen. Bevor Sie das Telefon zum ersten Mal einschalten, müssen Sie den Akku einsetzen und ihn aufladen.

## Einlegen oder Auswechseln des Akkus

So legen Sie den Akku ein oder wechseln ihn aus:

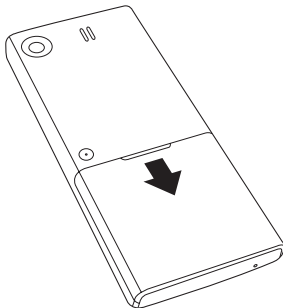

1. Schritt:  
Schieben Sie die Abdeckung des Akkufachs nach unten, um sie zu entfernen.

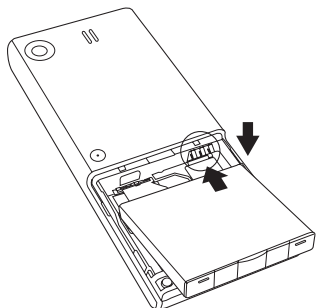

**2. Schritt:**  
Legen Sie den Akku so ein, dass die Metallkontakte an den Anschlüssen des Telefons ausgerichtet sind, und drücken Sie ihn leicht nach unten.

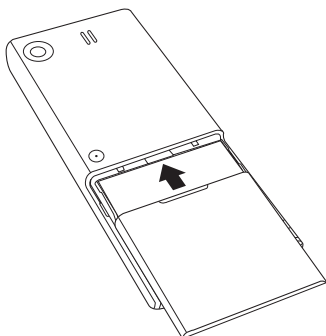

**3. Schritt:**  
Bringen Sie die Abdeckung des Akkufachs wieder an.

## Aufladen des Akkus

So laden Sie den Akku auf:

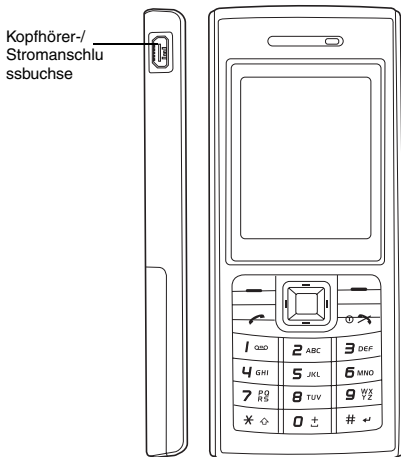

1. Schritt:  
Links am Telefon finden  
Sie den Anschluss für das  
Ladegerät.

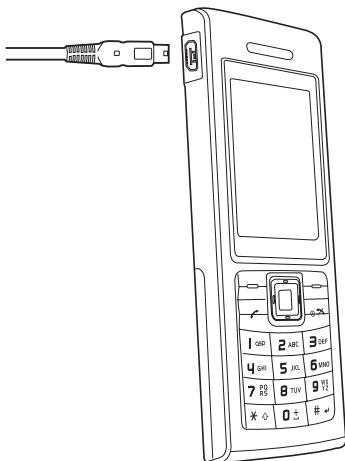

2. Schritt:  
Schließen Sie das  
Ladegerät am Telefon an.  
Verbinden Sie das  
Ladegerät mit einer  
Steckdose. Daraufhin  
erscheint die  
Ladeanzeige.



**Während des Ladens wird die Ladezustandsanzeige möglicherweise nicht angezeigt. Lassen Sie das Ladegerät eine Weile am Telefon angeschlossen, bevor Sie es wieder entfernen.**

### Trennen des Ladegeräts





Zum Trennen des Ladegeräts halten Sie es fest und ziehen Sie. Trennen Sie das Ladegerät erst von der Stromversorgung, bevor Sie es vom Telefon abziehen.

### Ladezustandsanzeige

Wenn Sie den Akku zum ersten Mal aufladen, sollte der Ladevorgang 8 Stunden lang dauern. Nach zwei oder drei Ladezyklen erreicht der Akku seine optimale Leistung.

Wenn die Akkuleistung nachlässt, gibt das Telefon ein Signal aus, und alle 30 Sekunden wird mit der Meldung **Akku leer** darauf hingewiesen, dass der Akku schwach ist. Nach drei Minuten wird das Telefon automatisch ausgeschaltet.

Während der Nutzung und beim Laden des Telefons zeigt die Ladezustandsanzeige folgende Symbole an:

| Symbol   | Beschreibung   | Symbol  | Beschreibung   |
|--|----------------|---|----------------|
|   | Akku leer      |  | Akku fast voll |
|   | Akku fast leer |  | Akku voll      |
|  | Akku halb voll |   |                |

Wenn der Akku vollständig entladen ist, erscheint keine Ladezustandsanzeige. Diese wird auch dann nicht angezeigt, wenn der Akku wieder ausreichend aufgeladen wurde. Wenn Sie Sicherheitsinformationen zum Akku benötigen, finden Sie unter **„Akkusicherheit“ auf Seite 7**.



Schalten Sie das Telefon immer aus, bevor Sie den Akku entnehmen.



Beachten Sie, dass die Ladezustandsanzeige zuerst möglicherweise nicht angezeigt wird, wenn die Batterie leer ist oder einige Tage lang nicht verwendet wurde, und erst nach maximal 30 Minuten angezeigt wird, wenn das Telefon wieder aufgeladen ist.

## SIM-Karte

Über die SIM-Karte wird Ihr Telefon im Netzwerk identifiziert. Außerdem sind darauf wichtige Informationen gespeichert, wie Ihre PIN, das Anrufverzeichnis und Vertragsinformationen. Sie kann auch verwendet werden, um einige Telefonbuchdaten zu speichern. Weitere Informationen finden Sie unter „*Telefonbuch*“ auf Seite 87.

Sie sollten die SIM-Karte nur dann entfernen, wenn dies unbedingt erforderlich ist. Wenn die SIM-Karte verloren geht oder beschädigt wird, können die darauf gespeicherten Informationen nicht von anderer Stelle abgerufen werden.

## Einsetzen und Herausnehmen der SIM-Karte

Auf der Rückseite Ihres Telefons finden Sie die Abdeckung für das Akkufach. So legen Sie die SIM-Karte ein oder nehmen sie heraus (Schritte 1 bis 5):

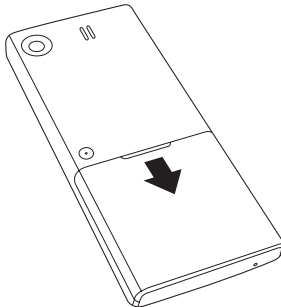

1. Schritt:  
Schieben Sie die Abdeckung des Akkufachs nach unten, um sie zu entfernen.



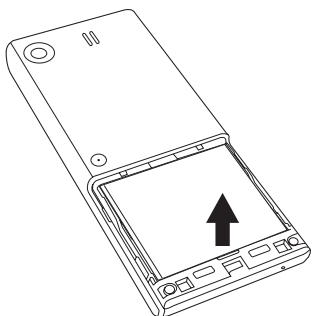

**2. Schritt:**  
Nehmen Sie den Akku  
heraus.

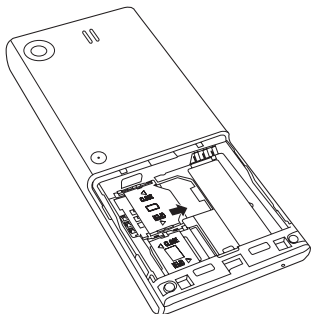

**3. Schritt:**  
Drücken Sie die SIM-  
Sperre nach rechts, um  
sie zu öffnen, und heben  
Sie sie an an.

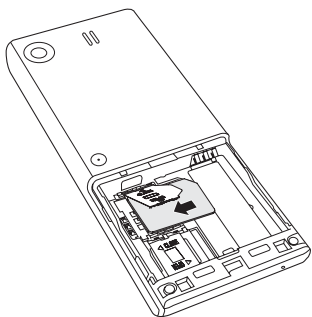

**4. Schritt:**  
Setzen Sie die SIM-Karte  
in den SIM-  
Kartensteckplatz ein.  
Achten Sie darauf, dass  
die Kontakte der Karte an  
den Kontakten des  
Telefons ausgerichtet sind  
und dass sich die  
abgeschrägte Ecke rechts  
befindet.

(Zum Entfernen der SIM-Karte heben Sie diese einfach aus dem SIM-Kartensteckplatz.)

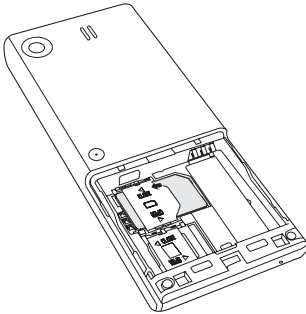

5. Schritt:  
Drücken Sie leicht auf die SIM-Sperre, und schieben Sie sie nach links, um die Sperre zu schließen.

## **PINs (Personal Identification Numbers)**

Wenn Sie das Telefon einschalten, werden Sie möglicherweise aufgefordert, Ihre PIN oder einen Telefoncode einzugeben. Diese Nummer finden Sie normalerweise in der Dokumentation, die Ihnen der Service-Provider mitgeliefert hat.

Wenn Sie dreimal hintereinander eine falsche PIN eingeben, wird das Telefon gesperrt. Zum Entsperren des Telefons benötigen Sie Ihre PUK-Nummer. Weitere Informationen zu PIN- und PUK-Nummern finden Sie unter *„Sicherheit“ auf Seite 45.*

## Speichersteckplatz

Das Telefon unterstützt eine microSD-Karte mit max. 1 GB. Der Steckplatz für die Speicherkarte befindet sich unter dem Akku. Die Akkuabdeckung finden Sie auf der Rückseite des Telefons.

So setzen Sie die Speicherkarte ein oder nehmen sie heraus (Schritte 1 bis 5):

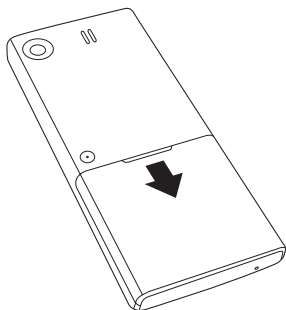

1. Schritt:  
Schieben Sie die  
Abdeckung des  
Akkufachs nach unten,  
um sie zu entfernen.

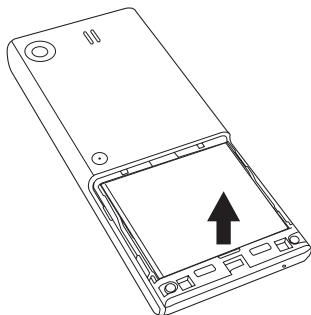

2. Schritt:  
Nehmen Sie den Akku  
heraus.

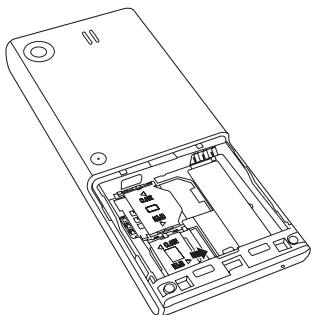

**3. Schritt:**

Drücken Sie die Sperre der Speicherkarte nach rechts, um sie zu öffnen, und heben Sie sie an.

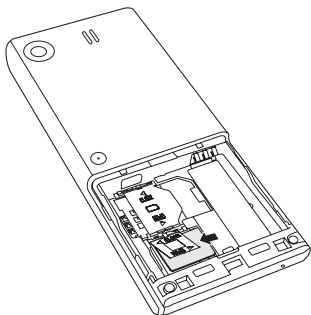

**4. Schritt:**

Setzen Sie die Speicherkarte in den Steckplatz ein. Achten Sie darauf, dass die Kontakte der Karte an den Kontakten des Telefons ausgerichtet sind und dass sich die abgeschrägte Ecke rechts befindet.

(Zum Entfernen der Speicherkarte heben Sie diese aus dem Steckplatz.)

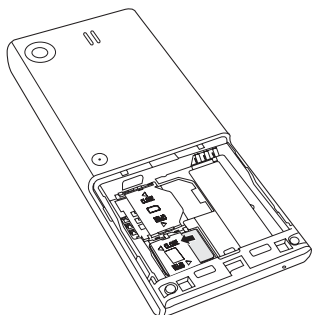

5. Schritt:  
Drücken Sie auf die  
Sperre für den  
Speicherplatz, und  
schieben Sie sie nach  
links, um die Sperre zu  
schließen.

# Allgemeine Informationen



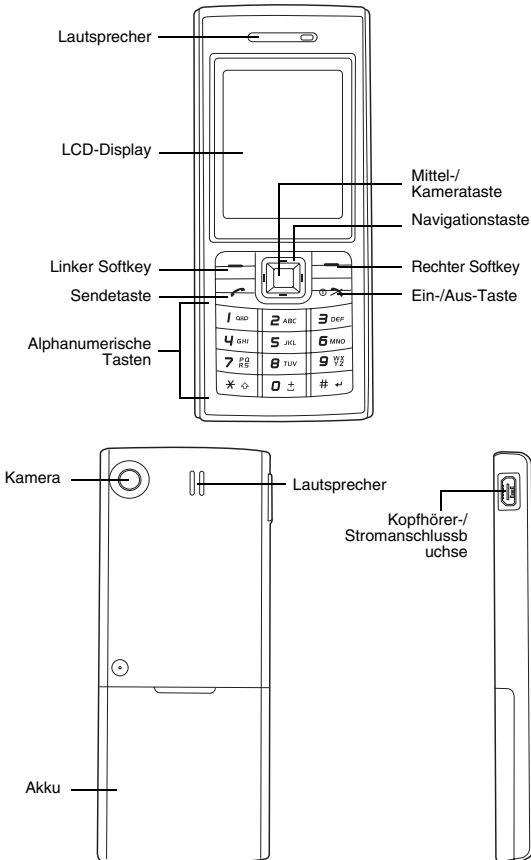

In diesem Abschnitt werden die Grundfunktionen Ihres Telefons erläutert. Machen Sie sich zuerst mit dem Telefon vertraut, bevor Sie es verwenden.



## Teile und Funktionen

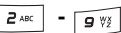

## Tasten

Jede Taste auf Ihrem Telefon hat eine oder mehrere Funktionen. Diese werden in der folgenden Tabelle beschrieben.

| Taste   | Funktion/en   |
|---|---|
| <b>Navigations-taste</b>  | Dient zum Navigieren im Menüsystem des Telefons. Weitere Informationen finden Sie unter „ <i>Die Navigationstaste</i> “ auf Seite 28.   |
| <b>Mitteltaste</b>  | Dient zur Eingabe des ausgewählten Menüs, zur Bestätigung einer Auswahl oder zum Absenden einer eingegebenen Nummer oder eines Textes. Weitere Informationen finden Sie unter „ <i>Die Navigationstaste</i> “ auf Seite 28.                   |
| <b>Softkeys</b>   | Drücken Sie diese Tasten, um auf die Funktionen der Softkeys zuzugreifen. Weitere Informationen finden Sie unter „ <i>Softkeys</i> “ auf Seite 31.  |
|     | Dient zum Herstellen oder Annehmen von Gesprächen. Wenn Sie die Taste im Bereitschaftsmodus einmal drücken, wird die Liste <b>Abgehende</b> angezeigt. Wenn Sie die Taste zweimal drücken, wird die zuletzt angewählte Nummer erneut gewählt. |
|    | Dient zum Ein- und Ausschalten des Telefons, zum Abweisen eines eingehenden Anrufs, zum Beenden eines Gesprächs, zum Abbrechen einer Auswahl und zum Zurückkehren zum Bereitschaftsmodus von jedem beliebigen Menü aus.                       |
|  | Drücken Sie im Bereitschaftsmodus die Taste, und halten Sie sie gedrückt, um „+“ einzugeben und um „ <b>Codes</b> “ anzuzeigen (für internationale Vorwahlen).  |
|   | Drücken Sie im Bereitschaftsmodus diese Taste und halten Sie sie gedrückt, um die <b>Mailbox</b> aufzurufen.  |
|  | Halten Sie diese Tasten gedrückt, um auf Schnellauffunktionen zuzugreifen. Weitere Informationen finden Sie unter „ <i>Schnellaufruf</i> “ auf Seite 49.  |

| Taste   | Funktion/en  |
|---|--|
|  | <p>Drücken Sie im Bereitschaftsmodus diese Taste, und halten Sie sie gedrückt, um die Tastatur zu sperren. Wenn Sie Text bearbeiten, drücken Sie diese Taste, um zu einem anderen Eingabemodus zu wechseln.</p>  |
|  | <p>Drücken Sie diese Taste bei der Textbearbeitung, um die Symbolliste zu öffnen. Wenn Sie die Taste im Bereitschaftsmodus gedrückt halten, wird das Menü <b>Profile</b> angezeigt. Die Taste kann unter „Schnellaufruf“ individuell angepasst werden.</p> |



## Die Navigationstaste

Ihr Telefon hat ein benutzerfreundliches Menüsystem. Mit den Navigationstasten können Sie sich durch das Menü bewegen.

### ▲ Nach oben

- Zum Blättern nach oben in Listen oder um den Cursor nach oben zu bewegen.
- Zum Aufrufen des Menüs **Kalender** im Bereitschaftsmodus.
- Zum Anpassen der Helligkeit im Kamera-Vorschaumodus.
- Kurz drücken – Vorheriges Lied wiedergeben (bei Wiedergabe von Hintergrund-MP3)

### ◀ Nach links

- Zum Blättern nach links oder um den Cursor auf dem Display nach links zu bewegen.
- Halten Sie diese Taste im Bereitschaftsmodus gedrückt, um **Text** aufzurufen.
- Zum Auswählen des Kameramodus in der Videofunktion.
- Zum Verringern der Lautstärke während eines Gesprächs.
- Lange drücken – Hintergrund-MP3 stoppen

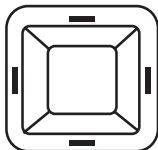

### Nach rechts ▶

- Zum Blättern nach rechts oder um den Cursor auf dem Display nach rechts zu bewegen.
- Zum Aufrufen der Funktion **Meine Dateien** im Bereitschaftsmodus.
- Zum Auswählen des Videomodus in der Kamerafunktion.
- Zum Erhöhen der Lautstärke während eines Gesprächs.
- Lange drücken – Hintergrund-MP3-Player aktivieren
- Lange drücken – Hintergrund-MP3-Titel unterbrechen











- Zum Blättern nach unten oder um den Cursor nach unten zu bewegen.
- Zum Aufrufen der Funktion **Telefonbuch / SIM-Telefonbuch** im Bereitschaftsmodus.
- Zum Verringern der Helligkeit im Kamera-Vorschaumodus.
- Kurz drücken – Nächstes Lied wiedergeben (bei Wiedergabe von Hintergrund-MP3)







### Nach unten ▼

### Mitteltaste

- Zum Bestätigen einer Funktion.
- Zum Aufrufen des Hauptmenüs im Bereitschaftsmodus.
- Zum Ein- und Ausschalten einer Funktion in einer Menüanzeige.
- Zur Aufnahme eines Fotos oder Videos im Kamera- bzw. Videomodus.

## Schnellzugriffstasten

| Zweck  | Tastensequenz   | Modus        |
|--|---|--------------|
| Anzeigen der zuletzt getätigten Anrufe             | Drücken Sie  einmal  | Bereitschaft |
| Abrufen der Voicemail                              | Gedrückt halten    | Bereitschaft |
| Zugreifen auf <b>My player</b>                     | Drücken Sie den rechten Softkey   | Bereitschaft |
| Zugreifen auf <b>Kamera</b>                        | Drücken Sie den linken Softkey  | Bereitschaft |
| Zugreifen auf <b>Meine Dateien</b>                 | Drücken Sie die Taste    | Bereitschaft |
| Zugreifen auf <b>Telefonbuch / SIM-Telefonbuch</b> | Drücken Sie die Taste    | Bereitschaft |
| Zugreifen auf <b>Kalender</b>                      | Drücken Sie die Taste    | Bereitschaft |
| Zugreifen auf <b>Text</b>                          | Drücken Sie die Taste    | Bereitschaft |
| Schnellwahl einer Nummer im Telefonbuch            | Geben Sie die Nummer der <b>Position in SIM</b> ein, und drücken Sie  , um die Nummer schnell anzuzeigen. Drücken Sie  , um die Nummer zu wählen. | Bereitschaft |
| Ein-/Ausschalten des Telefons                      | Gedrückt halten    | Bereitschaft |
| Auswählen eines Menüeintrags                       | Drücken Sie die Mitteltaste.  | Im Menü      |
| Beenden eines Menüs                                | Drücken Sie  oder den rechten Softkey  | Im Menü      |

| Zweck  | Tastensequenz  | Modus                                    |
|--|--|--|
| Einen Anruf halten oder einen gehaltenen Anruf zurückholen | Drücken Sie einen der Softkeys <b>Halten</b> oder <b>Annehm</b> .  | Beim Gespräch                            |
| Abweisen eines Anrufs/Beenden eines Gesprächs              | Drücken Sie   | Bei einem Anruf/ während eines Gesprächs |
| Eingeben eines Leerzeichens                                | Drücken Sie   | Bei der Texteingabe                      |
| Eingeben eines Symbols                                     | Drücken Sie  , bis das gewünschte Symbol angezeigt wird. Oder drücken Sie  , um die Symbolliste anzuzeigen. Wählen Sie mit den Pfeiltasten das Symbol aus, oder drücken Sie <b>Optionen</b> . Fügen Sie das Symbol zum Anzeigen der Symbolliste hinzu. | Bei der Texteingabe                      |
| Tastatur sperren   | Gedrückt halten   | Bereitschaft                             |
| Tastatur entsperren  | Drücken Sie den rechten Softkey und   | Bereitschaft                             |

Die Softkeys sind von der Landesversion abhängig.



## Softkeys

Ihr Telefon hat zwei so genannte „Softkeys“. Die Funktionen dieser Tasten sind davon abhängig, welches Menü jeweils angezeigt wird. Über den Softkeys wird angezeigt, welche Funktion jeweils verfügbar ist. Dies wird weiter unten näher erläutert.

Die Standardfunktionen der Softkeys werden im Bereitschaftsmodus angezeigt und lauten **Kamera** und **My player**. Wenn Sie die Softkeys drücken, rufen Sie die jeweilige Funktion direkt auf. Sie können jedoch für Softkeys auch andere Funktionen definieren. Weitere Informationen finden Sie unter *„Schnellaufruf“ auf Seite 49*.



Wenn beim Einschalten des Telefons eine PIN eingegeben werden muss, ist der SOS-Softkey bereits vor der PIN-Eingabe verfügbar. Weitere Informationen finden Sie unter *„SOS-Softkey“ auf Seite 8*.

## Hauptmenü

In der Menüstruktur Ihres Telefons werden zu Beginn 12 Symbole in einer Rasteransicht angezeigt. Wenn Sie das **Hauptmenü** im Bereitschaftsmodus aufrufen möchten, drücken Sie die Mitteltaste. Mit der Navigationstaste wechseln Sie zum gewünschten Menü. Drücken Sie die Mitteltaste oder **Auswahl**, um ein Untermenü aufzurufen.



| Menü                 | Beschreibung  |
|----------------------|---|
| <b>Einstellungen</b> | Umfasst eine Vielzahl von Telefoneinstellungen. Weitere Informationen finden Sie unter „ <i>Einstellungen</i> “ auf Seite 43. |
| <b>Browser</b>       | Bietet Zugriff auf das Internet. Weitere Informationen finden Sie unter „ <i>Browser</i> “ auf Seite 65.                      |

| Menü                 | Beschreibung   |
|----------------------|--|
| <b>Werkzeuge</b>     | Diese Option bietet zusätzliche Funktionen, wie z. B. <b>Kalender, Alarm, Termine, Aufgaben</b> und <b>Rechner</b> . Weitere Informationen finden Sie unter „ <i>Werkzeuge</i> “ <i>auf Seite 67</i> . |
| <b>Kamera</b>        | Ermöglicht Ihnen die Aufnahme eines Bildes oder eines Videos. Dabei können Sie das Display als Sucher verwenden. Weitere Informationen finden Sie unter „ <i>Kamera</i> “ <i>auf Seite 72</i> .        |
| <b>Nachrichten</b>   | Bietet Funktionen für SMS/MMS/E-Mail. Weitere Informationen finden Sie unter „ <i>Nachrichten</i> “ <i>auf Seite 76</i> .  |
| <b>Unterhaltung</b>  | Bietet Unterhaltungsfunktionen: Spiele, Java-Spiele und Komponist. Weitere Informationen finden Sie unter „ <i>Unterhaltung</i> “ <i>auf Seite 85</i> .  |
| <b>Telefonbuch</b>   | Speichert eine Liste von Kontaktpersonen und zeigt den Speicherstatus an. Weitere Informationen finden Sie unter „ <i>Telefonbuch</i> “ <i>auf Seite 87</i> .  |
| <b>My player</b>     | Ermöglicht es Ihnen, Musik oder UKW-Radio zu hören und Ihr Telefon als Diktiergerät zu verwenden. Weitere Informationen finden Sie unter „ <i>Mediaplayer</i> “ <i>auf Seite 91</i> .                  |
| <b>Meine Dateien</b> | Ermöglicht den Zugriff auf alle Dateien auf Ihrem Telefon sowie die Verwaltung Ihrer Telefondateien. Weitere Informationen finden Sie unter „ <i>Meine Dateien</i> “ <i>auf Seite 95</i> .             |
| <b>Anrufe</b>        | Zeichnet ein Anruferverzeichnis auf. Weitere Informationen finden Sie unter „ <i>Anrufe</i> “ <i>auf Seite 98</i> .  |
| <b>STK</b>           | Stellt SIM-Funktionen zur Verfügung (abhängig von Ihrer SIM-Karte).  |
| <b>Schnellaufruf</b> | Ermöglicht den schnellen Aufruf einiger Funktionen. Weitere Informationen finden Sie unter „ <i>Schnellaufruf</i> “ <i>auf Seite 49</i> .  |







## Menüstruktur









Hinweis: Auf dem Bildschirm **Hauptmenü** können Sie mit der Navigationstaste zur gewünschten Option blättern. Alternativ dazu können Sie auch die Nummerntasten (0-9) oder die Tasten



drücken, um ein Menü direkt aufzurufen. So rufen Sie beispielsweise mit  das Menü **My player** auf.

| Taste  | Hauptmenü     | 2. Stufe  |
|--|---------------|---|
|    | Einstellungen | Allgemein<br>Anzeige<br>Sounds<br>Konnektivität   |
|    | Browser       | Homepage<br>Lesezeichen<br>Einstellungen  |
|    | Werkzeuge     | Kalender<br>Alarm<br>Termine<br>Aufgaben<br>Notizen<br>Rechner<br>Währungsrechner<br>Countdown                |
|    | Nachrichten   | Text<br>Eingang<br>Ausgang<br>Entwürfe<br>Vorlage<br>Eingang<br>Zelleninfo<br>Speicherstatus<br>Einstellungen |
|  | Kamera        | Sucher  |
|  | Unterhaltung  | Spiele<br>Melodiekomponist  |

| Taste   | Hauptmenü     | 2. Stufe  |
|---|---------------|---|
|    | Telefonbuch   | Anzeigen<br>Gruppen anzeigen<br>Wichtige Nummern<br>Kalender<br>Erweitert<br>Speicherstatus |
|    | My player     | UKW Radio<br>Ordner<br>Zuletzt gespielt<br>Spiellisten<br>Diktiergerät<br>MP3-Vorgaben      |
|    | Meine Dateien | Meine Dateien<br>Speicherkarte  |
|    | Anrufe        | Anrufverzeichnis<br>Verzeichnis löschen<br>Anrufeinstellungen                               |
|    | STK           | Schnellaufruf   |
|  | Schnellaufruf | Schnellasten<br>Schnellasten  |

\* Diese Funktion ist vertragsabhängig. Weitere Informationen erhalten Sie von Ihrem Service-Provider.



## Symbole

Ihr Telefon verfügt über ein LCD-Display mit 262.000 Farben. Im Folgenden werden die auf dem Display angezeigten Symbole beschrieben.



| Nr. | Symbol | Beschreibung                       |
|-----|--------|------------------------------------|
| 1   |        | Signalstärke (niedrig bis hoch)    |
| 2   |        | Roaming                            |
| 3   |        | Tastatursperre                     |
| 4   |        | Termine                            |
| 5   |        | Bluetooth (aktiv/verbundet)        |
| 6   |        | Stummschaltung/Vibration aktiviert |
| 7   |        | Alarm aktiviert                    |
| 8   |        | Nachrichtenanzeige                 |



| Nr. | Symbol  | Beschreibung                     |
|-----|---|----------------------------------|
| 9   |  | Akku-Ladezustand (leer bis voll) |
| 10  |  | Headset                          |

## Grundfunktionen des Telefons



### Notrufe

Notrufe können auch dann getätigt werden, wenn Sie für das Telefon kein Guthaben zum Telefonieren haben und in einigen Fällen auch dann, wenn keine SIM-Karte eingelegt ist. Zum Absetzen eines Notrufs wählen Sie die lokale Notrufnummer oder drücken Sie, falls verfügbar, die Taste **SOS** und dann **Ja**.

### Anrufen und Gespräch beenden



Bevor Sie jemanden anrufen können, müssen Sie die SIM-Karte einlegen und prüfen, ob das Telefon eingeschaltet ist.

So tätigen Sie einen Anruf und beenden ein Gespräch (Schritte 1 bis 3):

1. Geben Sie über die Tastatur eine Rufnummer ein (ggf. mit den erforderlichen Vorwahlen).
2. Drücken Sie , um die Nummer zu wählen.
3. Drücken Sie , um das Gespräch zu beenden.

Zum Anwählen einer Nummer können Sie auch eine Kontaktperson aus dem Telefonbuch auswählen und dann  drücken:

So rufen Sie eine im Telefonbuch gespeicherte Kontaktperson an (Schritte 1 bis 3):



1. Drücken Sie  > **Telefonbuch** > **Anzeigen**. Oder drücken Sie im Bereitschaftsmodus ▼, um die Kontakte anzuzeigen.
2. Blättern Sie zum gewünschten Eintrag.
3. Drücken Sie .

Falls ein Kontakt mehr als einen Telefonbucheintrag enthält, können Sie eine der Nummern als **Standardnummer** festlegen. Dann wird beim Anzeigen der Informationen zu diesem Kontakt diese Nummer angezeigt bzw. angerufen.







1. Drücken Sie  > **Contacts** > **Anzeigen** > Wählen Sie **Telefonbuch**.
2. Blättern Sie zum gewünschten Eintrag.
3. Drücken Sie **Optionen** > **Standardnummer**

Wenn Sie einen neuen Eintrag zu einem SIM-Kontakt hinzufügen, weist das Telefon diesem Eintrag eine **Position in SIM** zu. Die SIM-Position können Sie als Kurzwahl einer Nummer verwenden.

So wählen Sie per Kurzwahl (Schritte 1 bis 3):

1. Geben Sie über die Tasten eine **Position in SIM** ein.
2. Drücken Sie , um die Telefonnummer unter Kontakte aufzurufen.
3. Drücken Sie .

So wählen Sie eine im **Anrufverzeichnis** gespeicherte Nummer (Schritte 1 bis 4):

1. Drücken Sie im Bereitschaftsmodus .
2. Drücken Sie  , um zum gewünschten Anrufverzeichnis zu blättern.
3. Drücken Sie  , um zur gewünschten Nummer zu blättern.
4. Drücken Sie .

## Entgegennehmen/Abweisen eines Anrufs

Wenn ein Anruf ankommt, klingelt oder vibriert das Telefon (abhängig von Ihren Profileinstellungen). Auf dem Display wird der Name (falls er im **Telefonbuch** erfasst ist) oder die Telefonnummer des Anrufers angezeigt (diese Funktion ist netzabhängig).

Drücken Sie  oder **Optionen** > **Anruf annehmen**, um einen Anruf entgegenzunehmen.

Zum Abweisen eines Anrufs drücken Sie  zum **Abweis..**

## Halten eines Gesprächs

Sie können ein Gespräch halten.

So halten Sie ein Gespräch:

Drücken Sie während eines Gesprächs **Halten**. Oder drücken Sie **Optionen**, und wählen Sie **Halten**.

## Anwählen/Annehmen eines zweiten Anrufs

Ihr erstes Gespräch wird automatisch auf Halten gesetzt, wenn Sie ein zweites Gespräch anwählen oder entgegennehmen.

So nehmen Sie ein zweites Gespräch auf (Schritte 1 bis 3):

1. Drücken Sie während eines Gesprächs die Tasten auf der Tastatur, um eine Nummer einzugeben.
2. Drücken Sie **Optionen**, und wählen Sie **Wählen**.



Wenn Sie den zweiten Anruf tätigen, wird das erste Gespräch automatisch auf Halten gesetzt.

3. Drücken Sie **Tauschen**, um zwischen den beiden Gesprächen zu wechseln.

## Konferenzgespräch

Wenn Sie ein aktives Gespräch führen und ein weiteres Gespräch auf Halten gesetzt haben, können Sie die beiden Gespräche zu einem Konferenzgespräch verbinden.

So beginnen Sie ein Konferenzgespräch (Schritte 1 bis 2):

1. Drücken Sie **Optionen** > **Konferenzgespräch**, um die beiden Gespräche miteinander zu verbinden.
2. Drücken Sie **Optionen** > **Anruf beenden**, um die beiden Gespräche wieder zu trennen.

So beginnen Sie ein zweites Gespräch (Schritte 1 bis 2):

1. Geben Sie während eines Gesprächs oder wenn Sie ein Gespräch auf Halten gesetzt haben über die Tastatur eine Telefonnummer ein.
2. Drücken Sie .



Diese Funktion ist vertragsabhängig.

## Annehmen eines dritten Gesprächs

Wenn ein dritter Anruf eingeht, während Sie ein Gespräch auf Halten gesetzt haben und ein anderes Gespräch aktiv führen, wird bei Annahme des dritten Gesprächs das aktive Gespräch beendet und durch das neue Gespräch ersetzt. Sie können ein drittes Gespräch auch dann annehmen, wenn Sie die ersten beiden Gespräche als Konferenzgespräch führen (mithilfe der Funktion **Konferenzgespräch Anrufen**).

## Texteingabe

### Wechseln des Texteingabemodus

In diesem Abschnitt wird beschrieben, wie Sie über die Tastatur Text eingeben.

Bei der Texteingabe wird der jeweils aktive Eingabemodus angezeigt. Beim Erstellen einer neuen SMS oder MMS erscheint über der Anzeige ein Zähler, der angibt, wie viele Zeichen Sie noch eingeben können.

Wenn Sie den Vorschlagsmodus für die Texteingabe (T9-Modus) ein- oder ausschalten möchten, halten Sie im Eingabemodus  gedrückt.

Zum Ändern des Eingabemodus drücken Sie . Sie können zwischen folgenden Modi wählen:

| <b>T9-Eingabemodus</b> | <b>Normaler Eingabemodus</b> |
|------------------------|------------------------------|
| T9 abc                 | abc                          |
| T9 Abc                 | Abc                          |
| T9 ABC                 | ABC                          |
| 123                    | 123                          |

## T9-Sprache

Ihr Telefon unterstützt den T9-Vorschlagsmodus in mehreren verschiedenen Sprachen. So wählen Sie eine Sprache für den T9-Modus aus (Schritte 1 bis 3):

1. Drücken Sie  > **Einstellungen** > **Sprache** > **T9-Sprache** > **T9-Sprache**.
2. Blättern Sie zur gewünschten Sprache.
3. Drücken Sie **Auswahl**.



Wenn Sie für die T9-Sprache **Automatisch** festlegen, dann wählt das Telefon die Sprache automatisch aus.

## Bevorzugte T9

Über die Einstellung „Bevorzugte T9“ wird die bevorzugte Sprache für den T9-Modus zur Bearbeitung von SMS oder MMS festgelegt. Wenn die Einstellung deaktiviert ist, ist der T9-Modus beim Bearbeiten von Nachrichten deaktiviert.





So deaktivieren Sie „Bevorzugte T9“ (Schritte 1 bis 2):

1. Drücken Sie  > **Einstellungen** > **Sprache** > **T9-Sprache** > **Bevorzugte T9**.
2. Drücken Sie **Ändern**.



## T9-Eingabemodus in englischer Sprache

Im T9-Vorschlagsmodus wird das T9-Wörterbuch durchsucht, und mögliche Wortkombinationen werden vorgeschlagen. Im Folgenden finden Sie ein Beispiel dafür.

So geben Sie das Wort „Cat“ im Bearbeitungsmodus ein (Schritte 1 bis 4):



1. Drücken Sie auf der Tastatur    . Im Display wird **Act** angezeigt.
2. Drücken Sie den linken Softkey, um das nächste vorgeschlagene Wort aufzurufen, wie z. B. **Cat**, **Bat**, **Abu**, **Cau**, usw.
3. Drücken Sie den linken Softkey nicht weiter, wenn **Cat** im Display angezeigt wird.
4. Drücken Sie , um das Wort einzufügen, und drücken Sie , um nach dem Wort einen Leerschritt einzugeben.

Weitere Tastenfunktionen:

1.  : Gibt das Wort ein, und fügt nach dem Wort einen Leerschritt ein.
2. Rechter Softkey: Löscht den Buchstaben links vom Cursor.
3. Linker Softkey: Öffnet das Menü **Optionen** oder wechselt zur nächsten möglichen T9-Wortkombination.
4.  : Drücken Sie diese Taste, zum zwischen den Eingabemodi zu wechseln (Groß- oder Kleinbuchstaben).
5.  : Drücken Sie einmal, um die Symbolliste zu öffnen, und halten Sie die Taste gedrückt, um eine T9-Sprache auszuwählen.

### Normaler Eingabemodus

So geben Sie das Wort „Act“ im Bearbeitungsmodus ein (Schritte 1 bis 3):

1. Drücken Sie  einmal, um den Buchstaben **A** einzugeben.
2. Drücken Sie  dreimal, um zum Buchstaben **c** zu gelangen.
3. Drücken Sie  einmal für den Buchstaben **t**.













### Numerischer Eingabemodus

Drücken Sie , bis 123 angezeigt wird.

Drücken Sie die Zifferntaste, um die gewünschte Zahl einzugeben.

## Zeichentabelle

Bei verschiedenen Eingabemethoden haben die numerischen Tasten jeweils unterschiedliche Funktionen. Weitere Einzelheiten können Sie der folgenden Tabelle entnehmen.

|   | Kleinbuchstaben   | Großbuchstaben |
|---|---|----------------|
|    | Drücken Sie einmal, um die Symbolliste aufzurufen, und halten Sie die Taste gedrückt, um eine T9-Sprache auszuwählen.   |                |
|    | Drücken Sie die Taste einmal, um zwischen verschiedenen Eingabemodi zu wechseln: <b>ABC</b> , <b>Abc</b> , <b>abc</b> oder <b>123</b> ; halten Sie diese Taste gedrückt, wenn Sie den Vorschlagsmodus für die Texteingabe (T9-Modus) ein- oder ausschalten möchten. |                |
|    | Leerzeichen, Eingabe und 0  |                |
|    | ., @?!-&:'/1  |                |
|    | abc2àáâãäåæçèå  | ABC2ÀÁÂÃÄÅÆÇÈÆ |
|    | def3èéêëë   | DEF3ÈÉÊËË      |
|    | ghi4îïï   | GHI4 ÎÏÏ       |
|    | jkl5  | JKL5           |
|    | mno6ôóõôõöø   | MNO6ÔÓÕÖÏÏÈ    |
|   | pqrs7b  | PQRS7          |
|  | tuv8úúúüü   | TUV8ÚÚÚÛÛÛ     |
|  | wxyz9ø  | WXYZ9Ø         |



Drücken Sie die Taste , um zwischen den Eingabemodi zu wechseln (Groß- oder Kleinbuchstaben) (Beispiel: abc oder ABC).



# Einstellungen

Sie können Ihr Telefon an Ihre individuellen Bedürfnisse anpassen, indem Sie folgende Optionen im Menü **Einstellungen** ändern: **Allgemein**, **Anzeige**, **Sounds** und **Konnektivität**. Wenn Sie das Menü **Einstellungen** aufgerufen haben, können Sie mit der Taste ◀▶ zum gewünschten Untermenü blättern.



## Allgemein

Im Untermenü **Allgemein** können Sie folgende Einstellungen festlegen: **Sprache**, **Zeit/Datum**, **Sicherheit**, **Sprachsteuerung**, **Autom.**, **Tastensperre**, **Kopfhörer**, **Schnellaufruf**, **Standardspeicher**, **Flugmodus**, **Profile** und **Werkseinstellung**.

## Spracheinstellung

Über dieses Menü können Sie die Sprache für die Texteingabe (T9-Sprache) und die Telefonsprache (**Anzeigesprache**) auswählen. Weitere Informationen zur T9-Sprache finden Sie unter „*Texteingabe*“ auf Seite 39.

So wählen Sie eine Telefonsprache aus (Schritte 1 bis 3):

1. Drücken Sie  > **Einstellungen** > **Allgemein** > **Sprache** > **Anzeigesprache**.
2. Blättern Sie mit ▲/▼, um die gewünschte Sprache auszuwählen.
3. Drücken Sie **Auswahl** oder , um zu bestätigen.



Wenn Sie die **Anzeigesprache** auf **Automatisch** einstellen, wählt das Telefon automatisch eine Sprache aus.

## Uhrzeit und Datum





Mit dieser Funktion können Sie Uhrzeit und Datum festlegen.

So schalten Sie die Zeitanzeige ein oder aus (Schritte 1 bis 2):

1. Drücken Sie  > **Einstellungen** > **Allgemein** > **Zeit/Datum** > **Zeit anzeigen**.
2. Drücken Sie **Ändern**, um die Anzeige ein- oder auszuschalten.



So legen Sie die **Zeitzone** fest (Schritte 1 bis 4):

1. Drücken Sie  > **Einstellungen** > **Allgemein** > **Zeit/Datum** > **Zeitzone**.
2. Drücken Sie  , um zur gewünschten Zeitzone zu blättern.
3. Drücken Sie **Auswahl** oder , um zu bestätigen.
4. Wählen Sie **Ja/Nein**, um den Modus **Sommerzeit** zu verwenden.



So legen Sie Uhrzeit und Datum fest (Schritte 1 bis 5):

1. Drücken Sie  > **Einstellungen** > **Allgemein** > **Zeit/Datum** > **Uhrzeit u. Datum**.
2. Wählen Sie **Zeit**, und geben Sie die Uhrzeit über die Tastatur ein.
3. Drücken Sie **OK**, um die Eingabe zu bestätigen und zum vorherigen Menü zurückzukehren.
4. Wählen Sie **Datum**, und geben Sie das Datum über die Tastatur ein.
5. Zum Bestätigen drücken Sie **OK**.



So legen Sie das **Zeitformat** fest (Schritte 1 und 2):

1. Drücken Sie  > **Einstellungen** > **Allgemein** > **Zeit/Datum** > **Zeitformat**.
2. Drücken Sie **Ändern**, um zwischen **12 Stunden** und **24 Stunden** zu wechseln.

So legen Sie das **Datumsformat** fest (Schritte 1 und 2):

1. Drücken Sie  **Einstellungen** > **Allgemein** > **Zeit/Datum** > **Datumsformat**.
2. Drücken Sie **Auswahl** oder , um ein Format auszuwählen (**TT/MM/JJJJ**, **MM/TT/JJJJ**, **JJJJ/MM/TT**, **JJJJ.MM.TT**, **TT.MM.JJJJ**, **JJJJ-MM-TT**, **TT-MM-JJJJ**).

So legen Sie die **Ein/Abschaltzeit** fest (Schritte 1 bis 4):

1. Drücken Sie  > **Einstellungen** > **Allgemein** > **Zeit/Datum** > **Einschaltzeit** oder **Abschaltzeit**.
2. Drücken Sie **Ändern** und  , um die Funktion ein- oder auszuschalten.
3. Wenn die **Einschaltzeit** oder **Abschaltzeit** aktiviert ist, müssen Sie über die Tastatur einen genauen Zeitraum angeben.

4. Drücken Sie **Speich**.

## Sicherheit

Das Menü „Sicherheit“ bietet Einstellungen, die verhindern, dass Ihr Telefon von unbefugten Personen verwendet wird. Vor dem Ändern von Sicherheitseinstellungen werden Sie aufgefordert, folgende Codes einzugeben:

- **Anforderung des PIN-Codes** (SIM-Schutzfunktion)
- **PIN-Code** (Code zum Schutz, falls die SIM gestohlen wird. Wird von Ihrem Netzanbieter zur Verfügung gestellt.)
- **PIN2-Code** (Schutzcode für Abrechnungsdaten und den FDN-Service)
- **PUK/PUK 2-Code** (Codes zum Entsperren, falls Sie Ihre PIN/PIN2-Codes vergessen)
- **Telefonsperre** (wird über das Telefon zur Verfügung gestellt)

### Anforderung des PIN-Codes

Über diese Einstellung können Sie die PIN-Funktion der SIM-Karte aktivieren und damit die SIM-Karte vor einer unberechtigten Verwendung schützen. Wenden Sie sich an Ihren Service-Provider, der Ihnen den PIN-Code für Ihre SIM-Karte zur Verfügung stellt.

So legen Sie die Anforderung des PIN-Codes fest (Schritte 1 bis 3):

1. Drücken Sie  > **Einstellungen** > **Allgemein** > **Sicherheit** > **PIN Code-Anforderung**.
2. Drücken Sie **Auswahl**, um die Einstellung **PIN Code-Anforderung Ein/Aus** festzulegen.
3. Wenn Sie die Funktion **PIN Code-Anforderung** aktivieren möchten, werden Sie zur Eingabe eines **PIN Codes** aufgefordert.



Wenn Sie dreimal hintereinander einen falschen PIN-Code eingeben, wird die SIM-Karte gesperrt.

### Ändern der PIN/PIN2

Wenn das Telefon eingeschaltet wird, werden Sie aufgefordert, Ihre PIN einzugeben. Diese Funktion kann jedoch auch deaktiviert werden. Das bedeutet, dass Ihr Telefon von nicht autorisierten Personen benutzt werden

kann, wenn es verloren geht oder gestohlen wird. PIN-Codes können Sie nur dann ändern, wenn die PIN-Code-Anforderung aktiviert ist.

So ändern Sie den PIN/PIN2-Sperrcode (Schritte 1 bis 5):

1. Drücken Sie  > **Einstellungen** > **Allgemein** > **Sicherheit** > **PIN ändern/PIN2 ändern-Sperrcode**.
2. Geben Sie den aktuellen Code ein.
3. Geben Sie den neuen Code ein.
4. Geben Sie den neuen Code noch einmal ein.
5. Drücken Sie **OK**.

### Telefonsperre

Über diese Einstellung können Sie die Funktion für die Telefonsperre aktivieren und damit das Telefon vor einer unberechtigten Verwendung schützen. Der Standardsperrcode für das Telefon lautet 123456.

So aktivieren Sie die Telefonsperre (Schritte 1 und 2):

1. Drücken Sie  > **Einstellungen** > **Allgemein** > **Sicherheit** > **Telefonsperre** > **OK**.
2. Wenn die Telefonsperre aktiviert ist (**OK**), müssen Sie zum Entsperren des Telefons den Standardcode für die Telefonsperre eingeben.

### Telefonsperrcode

Mit dieser Einstellung können Sie den Telefonsperrcode ändern.

1. Drücken Sie  > **Einstellungen** > **Allgemein** > **Sicherheit** > **Sperrcode**.
2. Geben Sie den aktuellen Telefoncode ein (Standard 123456), und drücken Sie **OK**.
3. Geben Sie den neuen Telefoncode über die Zifferntasten ein (min. 6 und max. 16 Ziffern).

### Sprachsteuerung

Wenn Sie auf Ihrem Telefon Befehle per Sprachwahl aufzeichnen, können Sie eine Option oder eine Telefonnummer durch Sprechen des aufgezeichneten Befehls aufrufen. Wenn Sie beispielsweise auf Ihrem Telefon den Begriff **Rechner** aufgezeichnet haben, können Sie die Funktion durch Sprechen des Begriffs **Rechner** aufrufen.

## Sprachsteuerung

Über die Sprachsteuerung können Sie eine Sprachwahl für die Optionen aufzeichnen, die Sie später per Sprachsteuerung aufrufen möchten.

So erstellen Sie einen Befehl für die Sprachsteuerung (Schritte 1 bis 3):

1. Drücken Sie  > **Einstellungen** > **Allgemein** > **Sprachsteuerung** > **Sprachsteuerung**.
2. Blättern Sie mit ▲/▼, um die gewünschte Funktion auszuwählen, und drücken Sie **Aufn..**
3. Drücken Sie **Ja**, um die Funktion **Aufzeichnen für** aufzurufen.
4. Sie können den Befehl für die Sprachwahl maximal dreimal aufzeichnen.
5. Drücken Sie **Speich..**

## Sprachwahl

Über Sprachwahl können Sie eine Sprachwahl für den Namen der Kontaktperson aufzeichnen.

So erstellen Sie einen Befehl für die Sprachwahl (Schritte 1 bis 5):



Sprachwahl ist nur bei Kontakten anwendbar, die im Telefon gespeichert sind.

1. Drücken Sie  > **Telefonbuch** > **Anzeigen** > **Telefonbuch**
2. Blättern Sie mit ▲/▼ zum gewünschten Kontakt, und drücken Sie **Optionen**.
3. Wählen Sie **Ansicht**.
4. Drücken Sie **Bearbeiten**, und blättern Sie nach unten, um eine Sprachsteuerung auszuwählen. Drücken Sie dann **Aufn..**
5. Drücken Sie **Ja**, und beginnen Sie mit der Aufnahme der Sprachwahl. (Um die Aufnahme beenden zu können, sind maximal 3 Aufnahmen erforderlich.)

Führen Sie die nachfolgenden Schritte aus, um Details der Sprachwahl anzuzeigen:

1. Drücken Sie  > **Einstellungen** > **Allgemein** > **Sprachsteuerung** > **Sprachwahl**.

2. Blättern Sie mit ▲/▼ zum gewünschten Kontakt, und drücken Sie **Auswahl**.
3. Wählen Sie Folgendes:
  - Ansicht – Anzeigen der Kontaktdetails
  - Neue Probe – Erneutes Aufnehmen der Sprachwahl
  - Löschen – Löschen der Sprachwahl
  - Alle löschen – Löschen der Sprachwahl für alle Kontakte
  - Spielen – Anhören der aktuellen Sprachwahl

Führen Sie die nachfolgenden Schritte aus, um die Sprachwahl nach ihrer Erstellung zu verwenden.

1. Drücken Sie  > **Schnellaufruf**.
2. Blättern Sie mit ▲/▼ zur gewünschten Ziffer (1 bis 9).
3. Drücken Sie **Optionen** > **Personalisieren**.
4. Drücken Sie den linken Softkey **Aktivieren**.
5. Blättern Sie mit ▲/▼ zur Spracherkennung, und drücken Sie **Auswahl**.
6. Halten Sie auf dem Hauptbildschirm die gewählte Schnellaufruftaste gedrückt.
7. Sprechen Sie, wenn Sie dazu aufgefordert werden.

## Automatische Tastensperre

Über diese Funktion können Sie festlegen, dass die Tastatur des Telefons automatisch oder nach einem bestimmten Zeitraum gesperrt werden soll.

So legen Sie die automatische Tastensperre fest:

1. Drücken Sie  > **Einstellungen** > **Allgemein** > **Autom. Tastensperre**

Drücken Sie **Auswahl**, um eine der folgenden Einstellungen auszuwählen: **Aus**, **Nach 1 Minute**, **Nach 2 Minuten** und **Nach 5 Minuten**.

## Kopfhörer

Mit dieser Funktion können Sie zwischen der Tonwiedergabe über Kopfhörer und Lautsprecher oder nur über Kopfhörer auswählen.

So stellen Sie den Kopfhörer ein:

1. Drücken Sie  > **Einstellungen** > **Allgemein** > **Kopfhörer**

Drücken Sie **Auswahl**, um eine der folgenden Einstellungen auszuwählen: **Headset&Lautsprecher** und **Kopfhörer**.

## Schnellaufruf

Über einen Schnellaufruf können Sie rasch auf Funktionen zugreifen, indem Sie Tasten der Tastatur, einschließlich Nummerntasten und Navigationstaste, drücken (und gedrückt halten).

So legen Sie für Nummerntasten Schnellaufruffunktionen fest (Schritte 1 bis 4):

1. Drücken Sie  > **Einstellungen** > **Allgemein** > **Schnellaufruf**
2. Drücken Sie die Taste ◀/▶, um das Untermenü **123** auszuwählen.
3. Blättern Sie mit ▲/▼, um die gewünschte Nummerntaste auszuwählen, und drücken Sie **Optionen** > **Personalisieren**.
4. Blättern Sie mit ▲/▼, um für die Taste eine Schnellaufruffunktion auszuwählen, und drücken Sie dann **Auswahl** > **OK**.

So legen Sie Schnellaufruffunktionen für die Navigationstaste fest (Schritte 1 bis 4):

1. Drücken Sie  > **Einstellungen** > **Allgemein** > **Schnellaufruf**
2. Drücken Sie die Taste ◀/▶, um das Symbol für die Navigationstaste auszuwählen.
3. Blättern Sie mit ▲/▼, um das gewünschte Tastensymbol auszuwählen, und drücken Sie **Optionen** > **Personalisieren**.
4. Blättern Sie mit ▲/▼, um für die Taste eine Schnellaufruffunktion auszuwählen, und drücken Sie dann **Auswahl** > **OK**.



Folgende Funktionen können als Schnellaufruffunktionen gewählt werden: **Tel.-Nr.**, **Nachr. erstellen**, **Rechner**, **Homepage**, **Kalender**, **Schnellaufruf**, **Telefonbuch**, **Spracherkennung**, **Direktruf**, **Nachrichten**, **Text**, **Eingang**, **Stumm**, **Meine Dateien**, **Kamera**, **My player**, **UKW Radio**, **Bluetooth**, **Profile** oder **<leer>**.

## Standardspeicherung

Über diese Funktion können Sie den Speicherplatz auf dem Telefon und auf der Speicherkarte prüfen.

So überprüfen Sie den **Telefonspeicher** oder die **Speicherkarte**:

Drücken Sie  > **Einstellungen** > **Allgemein** > **Standardspeicher** > **Telefonspeicher** oder **Speicherkarte**.

## Flugmodus

An Bord eines Flugzeugs dürfen Sie Ihr Telefon nicht einschalten. Sie müssen die Mobiltelefonfunktion deaktivieren. Mit dieser Funktion können Sie schnell alle Mobiltelefon- und Bluetooth-Funktionen deaktivieren und das Telefon benutzen, um Musik zu hören, Spiele zu spielen und vieles mehr.

So stellen Sie den **Flugmodus OK/Aus** ein (Schritte 1 und 2):

1. Drücken Sie  > **Einstellungen** > **Allgemein** > **Flugmodus**
2. Blättern Sie mit ▲/▼, um die gewünschte Funktion auszuwählen **OK/Aus**, und drücken Sie **Auswahl**.

## Profile

Ihr Telefon hat folgende fünf Soundprofile: **Normal**, **Im Freien**, **Kopfhörer**, **Meeting** und **USB-Kabel**. Sie können den Sound Ihres Telefons jeweils an verschiedene Situationen anpassen. So können Sie z. B. den Modus **Meeting** einstellen, wenn Sie in einer Besprechung sind und das Telefon stumm schalten müssen. Für das Profil **USB-Kabel** können Sie **Klingeltöne** nur aus dem Telefonspeicher abrufen. Diese werden vom externen Speicher nicht unterstützt. Weitere Informationen finden Sie unter **Sounds** auf Seite 52.

So passen Sie ein Profil an Ihre spezifischen Anforderungen an (Schritte 1 bis 7):

1. Drücken Sie  > **Einstellungen** > **Allgemein** > **Profile**
2. Wählen Sie ein Profil aus, und drücken Sie **Optionen** > **Personalisieren**.
3. Definieren Sie die Art des Signals: **Nur Klingelton**, **Nur Vibration** **Ton und Vibration**, **Vibrat. dann Ton** oder **Keine**.
4. Stellen Sie **Tastenton OK/Aus** ein, indem Sie **Auswahl** drücken.

5. Wählen Sie **Klingeltöne** für ein bestimmtes Ereignis aus.
6. Legen Sie die **Lautstärke** fest. Drücken Sie **OK**, wenn die gewünschte Lautstärke erreicht ist.
7. Wenn Sie fertig sind, drücken Sie **Zurück**.

## Werkseinstellungen

Mit dieser Funktion können Sie Ihr Telefon auf die Werkseinstellungen zurücksetzen.

So stellen Sie **Werkseinstellung** wieder ein (Schritte 1 und 2):

1. Drücken Sie  > **Einstellungen** > **Allgemein** > **Werkseinstellung**
2. Wählen Sie **Ja**, und geben Sie den Telefonsperrcode so wie auf Seite 46 beschrieben ein, um die gewünschte Funktion **Zurück zu Standardeinstellungen** zu bestätigen.

## Anzeige

Im Untermenü **Anzeige** können Sie Einstellungen festlegen, wie z. B. **Hintergrund**, **Designs**, **Beleuchtungsstärke**, **Beleuchtungsdauer** und **Begrüßung**.

### Hintergrund

Sie können aus den Ordnern ein Bild auswählen und es als Hintergrundbild für den Bereitschaftsmodus festlegen.

So legen Sie den Hintergrund fest (Schritte 1 bis 4):

1. Drücken Sie  > **Einstellungen** > **Anzeige** > **Hintergrund**
2. Wählen Sie **OK**, um zum gewünschten Ordner zu wechseln.
3. Blättern Sie mit **▲/▼**, um das gewünschte Bild auszuwählen, und drücken Sie **Auswahl**.
4. Legen Sie für **Hintergrund anzeigen** entweder **Vollbildschirm** oder **Mittig** fest.

### Designs

So legen Sie für Ihr Telefon ein anderes Farbdesign fest (Schritte 1 bis 3):

1. Drücken Sie  > **Einstellungen** > **Anzeige** > **Designs**



2. Blättern Sie mit ▲/▼ um ein Thema auszuwählen: **Einfach, Intensiv** und **Elegant**.
3. Drücken Sie **Auswahl**.

## Beleuchtungsstärke

So legen Sie die Beleuchtungsstärke für Ihr Telefon fest (Schritte 1 bis 3):

1. Drücken Sie  > **Einstellungen** > **Anzeige**  
> **Beleuchtungsstärke**
2. Blättern Sie mit ▲/▼ um **Maximum, Hoch, Mittel** und **Gering** auszuwählen.
3. Drücken Sie **Auswahl**.

## Beleuchtungsdauer

So legen Sie die Beleuchtungsdauer für Ihr Telefon fest (Schritte 1 bis 3):

1. Drücken Sie  > **Einstellungen** > **Anzeige** > **Beleuchtungsdauer**
2. Blättern Sie mit ▲/▼, um **1 Minute, 30 Sekunden** und **15 Sekunden** auszuwählen.
3. Drücken Sie **Auswahl**.

## Begrüßung

Diese Funktion zeigt einen Begrüßungstext beim Einschalten des Telefons an.

So legen Sie einen Begrüßungstext fest (Schritte 1 bis 3):

1. Drücken Sie  > **Einstellungen** > **Anzeige** > **Begrüßung**
2. Wählen Sie **OK**, um die Anzeige für die Textbearbeitung zu öffnen.
3. Geben Sie den Text ein, und drücken Sie **OK**.

## Sounds

Über das Menü **Sounds** legen Sie die Einstellungen **Signale, Klingeltöne, Lautstärke, Tastenton, Verschlussklick** und **Melodie beim Einschalten** fest. Weitere Informationen zum Anpassen eines Soundprofils finden Sie unter „Profile“ auf Seite 50.

## Signale

So legen Sie ein Signal fest (Schritte 1 bis 3):

1. Drücken Sie  > **Einstellungen** > **Sounds** > **Signale**
2. Blättern Sie mit ▲/▼ zum gewünschten Signal: **Nur Klingelton**, **Nur Vibration**, **Ton und Vibration**, **Vibrat. dann Ton** oder **Keine**.
3. Drücken Sie **Auswahl**.



## Klingeltöne

So legen Sie für ein bestimmtes Ereignis einen Klingelton fest (Schritte 1 bis 4):

1. Drücken Sie  > **Einstellungen** > **Sounds** > **Klingeltöne**
2. Drücken Sie ▲/▼, um zum gewünschten Ereignis zu blättern (**Alle Anr. Telefonbuch**, **Alle Anrufe**, **Alarm**, **Termine**, **Nachrichten**, **Zelleninfo** oder **Gruppe 1-Gruppe 10**).
3. Drücken Sie **Auswahl**, und wählen Sie die Quelle der **Klingeltöne** aus: **Telefonspeicher** oder **Speicherkarte**.
4. Blättern Sie mit ▲/▼ zur gewünschten Sounddatei, und drücken Sie **Auswahl** > **OK**.

## Lautstärke des Klingeltons

So passen Sie die **Lautstärke** an (Schritte 1 bis 3):

1. Drücken Sie  > **Einstellungen** > **Sounds** > **Lautstärke**
2. Drücken Sie **OK**. Drücken Sie **OK**, wenn die gewünschte Lautstärke erreicht ist.
3. Drücken Sie  oder **OK**, um zu bestätigen.

## Tastenton

So legen Sie den Tastenton fest (Schritte 1 bis 2):

1. Drücken Sie  > **Einstellungen** > **Sounds** > **Tastenton**
2. Drücken Sie **Auswahl**, um die Einstellung **Tastenton OK/Aus** festzulegen.

## Verschlussklick

So legen Sie den Verschlussklick fest (Schritte 1 bis 2):

1. Drücken Sie  > **Einstellungen** > **Sounds** > **Verschlussklick**
2. Drücken Sie **Auswahl**, um die Einstellung **Verschlussklick 3** festzulegen. Oder wählen Sie **Verschlussklick 1** oder **2**.

## Konnektivität

Zusätzlich zu den Einstellungen für das Netzwerk und die Telefonverbindungen bietet das Untermenü **Konnektivität** folgende Funktionen: **Anrufoptionen**, **Einstellungen**, **Netzwerk**, **Browser**, **Verbindungen**, **Bluetooth**, **USB** und **Speicherkarte**.

### Anrufoptionen

**Anrufoptionen** Die Anrufoptionen umfassen folgende Einstellungen: **Autom. Rufannahme**, **Jede Taste**, **Minutenton**, **Anrufdienst**, **Rufumleitung**, **Anrufsperr**, **FDN-Wahl** und **Geschl. Nutzergr..**

#### Automatische Rufannahme

So legen Sie die Einstellung **Autom. Rufannahme OK/Aus** fest (Schritte 1 und 2):

1. Drücken Sie  > **Einstellungen** > **Konnektivität** > **Anrufoptionen** > **Autom. Rufannahme**.
2. Drücken Sie **Ändern**, um die Einstellung **Autom. Rufannahme OK/Aus** festzulegen.



#### Jede Taste

So legen Sie die Einstellung **Jede Taste OK/Aus** fest (Schritte 1 und 2):

1. Drücken Sie  > **Einstellungen** > **Konnektivität** > **Anrufoptionen** > **Jede Taste**.
2. Drücken Sie **Ändern**, um die Einstellung **Jede Taste OK/Aus** festzulegen.

## Minutenton

So legen Sie die Einstellung **Minutenton OK/Aus** fest (Schritte 1 bis 4):

1. Drücken Sie  > **Einstellungen** > **Konnektivität** > **Anrufoptionen** > **Minutenton**.
2. Drücken Sie **Ändern** und  , um die Einstellung **Minutenton OK/Aus** festzulegen.
3. Wenn für die Funktion **OK** festgelegt ist, müssen Sie über die Tastatur die Anfangszeit eingeben.
4. Drücken Sie **Speich..**

## Anrufdienst



**Anrufdienst** Dazu gehören folgende Einstellungen: **Zeit/Guthaben**, **Anklopfen**, **Identität verberg.**, **Identifizierung** und **Kosteneinstell..**

So können Sie die Funktionen **Letzter Anruf/Ankomm. gesamt/ Abgehende gesamt/Verbleib. Guthaben/Alle Sprachanrufe** prüfen oder zurücksetzen:

1. Drücken Sie  > **Einstellungen** > **Konnektivität** > **Anrufoptionen** > **Anrufdienst** > **Zeit/Guthaben** > **Letzter Anruf/Ankomm. gesamt/ Abgehende gesamt/Verbleib. Guthaben/Alle Sprachanrufe**
2. Drücken Sie **OK**, um zur vorherigen Anzeige zurückzukehren, oder drücken Sie **Rücksetzen**, um die Aufzeichnungen zu löschen.

## Anklopfen

So schalten Sie die Funktion **Anklopfen** ein oder aus:

1. Drücken Sie  > **Einstellungen** > **Konnektivität** > **Anrufoptionen** > **Anrufdienst** > **Anklopfen**
2. Blättern Sie mit  , um **Aktivieren/Abbr.** auszuwählen, und drücken Sie **Auswahl**.

Drücken Sie  > **Einstellungen** > **Konnektivität** > **Anrufoptionen** > **Anrufdienst** > **Anklopfen** > **Status prüfen**, um den Status zu überprüfen.

## Identität verbergen

So verbergen Sie Ihre Identität (Schritte 1 und 2):

1. Drücken Sie  > **Einstellungen** > **Konnektivität** > **Anrufoptionen** > **Anrufdienst** > **Identität verberg.**
2. Drücken Sie **Ja**, um die Einstellung **Identität verberg.** für alle Anrufe oder um **Identität für alle Anrufe verbergen** festzulegen.

## Identifizierung

So prüfen Sie den Status der Identifizierung (Schritte 1 und 2):

1. Drücken Sie  > **Einstellungen** > **Konnektivität** > **Anrufoptionen** > **Anrufdienst** > **Identifizierung.**
2. Drücken Sie **Identifizierung**, um den Status der Identifizierung zu überprüfen.

## Kosteneinstellungen

Abhängig vom Service-Provider.

Um die **Währung** festzulegen, drücken Sie  > **Einstellungen** > **Konnektivität** > **Anrufoptionen** > **Anrufdienst** > **Kosteneinstell.** > **Währung.**

So legen Sie die **Persönlicher Tarif** fest (Schritte 1 und 2):

1. Drücken Sie  > **Einstellungen** > **Konnektivität** > **Anrufoptionen** > **Anrufdienst** > **Kosteneinstell.** > **Persönlicher Tarif.**
2. Geben Sie die Gebühr pro Einheit und pro Minute ein.

So legen Sie die **Max. Betrag** fest (Schritte 1 und 2):

1. Drücken Sie  > **Einstellungen** > **Konnektivität** > **Anrufoptionen** > **Anrufdienst** > **Kosteneinstell.** > **Max. Betrag.**
2. Drücken Sie **Bearbeiten**, um die Einstellung **Kredit anzeigen OK/Aus** festzulegen. Geben Sie anschließend über die Tasten einen Wert für **Max. Betrag** ein.

So legen Sie die **Autom. Anzeige** fest (Schritte 1 und 2):

1. Drücken Sie  > **Einstellungen** > **Konnektivität** > **Anrufoptionen** > **Anrufdienst** > **Kosteneinstell.** > **Autom. Anzeige.**

2. Stellen Sie **Autom. Anzeige auf Aus** ein, oder zeigen Sie **Kosten/Dauer/Beides** an.

## Rufumleitung

Sie können die Rufumleitung auswählen, wenn Sie einen Telefonanruf nicht annehmen können. Dabei haben Sie folgende Möglichkeiten:

- **Alle Anrufe umleiten** (leitet alle ankommenden Anrufe zu der von Ihnen angegebenen Nummer um).
- **Alle unbeantw.** (leitet einen ankommenden Anruf um, wenn dieser nicht angenommen wird).
- **Falls n. erreichbar** (leitet alle ankommenden Anrufe zu der von Ihnen angegebenen Nummer um, wenn das Telefon ausgeschaltet ist oder kein Signal empfangen wird).
- **Falls keine Antwort** (leitet einen ankommenden Anruf um, wenn dieser in einem vom Netzwerk festgelegten Zeitraum nicht angenommen wird).
- **Falls besetzt** (leitet einen ankommenden Anruf um, wenn die Leitung besetzt ist).
- **Alle Datenanrufe umleiten** (leitet einen ankommenden Anruf um, wenn das Telefon gerade Daten empfängt).

So legen Sie die **Rufumleitung** fest (Schritte 1 und 2):

1. Drücken Sie  > **Einstellungen > Konnektivität > Anrufoptionen > Rufumleitung.**
2. Wählen Sie eine Bedingung für die **Rufumleitung**: **Alle Anrufe umleiten, Alle unbeantw., Falls n. erreichbar, Falls keine Antwort, Falls besetzt, Alle Datenanrufe umleiten** oder **Alle abbr.**

Zum Prüfen des Status **Rufumleitung** drücken Sie  > **Einstellungen > Konnektivität > Anrufoptionen > Rufumleitung > Status prüfen.**

## Anrufsperr

Über diese Funktion können Sie verschiedene Arten von Anrufen sperren, die angewählt oder entgegengenommen werden. Wenn Sie diese Funktion aktivieren möchten, fordern Sie von Ihrem Service-Provider ein vierstelliges Passwort an. Es gibt fünf Arten von Anrufen, die gesperrt werden können:

1. **Alle abgehenden** (außer Notrufe)

2. **Alle internationalen** (nur Inlandsgespräche können angewählt werden)
3. **Ausgehend international außer zuhause** (internationale Anrufe an Ihr Heimnetz sind zulässig, alle anderen internationalen Anrufe sind gesperrt)
4. **Alle ankommenden** (alle ankommenden Anrufe sind gesperrt)
5. **Ankommend bei Roaming** (ankommende Anrufe sind gesperrt, wenn Sie sich außerhalb Ihres Heimnetzes befinden)

So legen Sie die **Anrufsperr**e fest (Schritte 1 und 2):

1. Drücken Sie  > **Einstellungen** > **Konnektivität** > **Anrufoptionen** > **Anrufsperr**e.
2. Wählen Sie den Anruftyp aus, der gesperrt werden soll: **Alle abgehenden**, **Alle internationalen**, **Ausgehend international außer zuhause**, **Alle ankommenden**, **Ankommend bei Roaming** oder **Alle abbr.**

Zum Prüfen des Status **Anrufsperr**e drücken Sie  > **Einstellungen** > **Konnektivität** > **Anrufoptionen** > **Anrufsperr**e > **Status prüfen**.

## **FDN-Modus**

Im FDN-Modus dürfen Sie nur bestimmte, vordefinierte Nummern wählen. So aktivieren Sie den FDN-Modus (Schritte 1 bis 3):

1. Drücken Sie  > **Einstellungen** > **Konnektivität** > **Anrufoptionen** > **FDN-Wahl**.
2. Geben Sie den PIN2-Code ein. Eine Nachricht zum Aktivieren oder Deaktivieren wird angezeigt.
3. Drücken Sie **OK**.

## **Geschlossene Nutzergruppe**

Die geschlossene Nutzergruppe ist ein Netzwerkservice, über den festgelegt wird, welche Gruppe von Personen Sie anrufen kann und wen Sie anrufen können. Wenn Sie weitere Informationen benötigen, wenden Sie sich an Ihren Netzbetreiber oder Service-Provider.

Zum Festlegen der Einstellung **Geschl. Nutzergr. OK/Aus** drücken Sie

 > **Einstellungen** > **Konnektivität** > **Anrufoptionen** > **Geschl. Nutzergr.** > **Geschl. Nutzergr.**

Zum Auswählen einer Gruppe drücken Sie  > **Einstellungen**  
> **Konnektivität** > **Anrufoptionen** > **Geschl. Nutzergr.**  
> **Gruppe wählen.**

Zum Festlegen der Einstellung **Zugriff Abgehend OK/Aus** drücken Sie  
 > **Einstellungen** > **Konnektivität** > **Anrufoptionen** > **Geschl.**  
**Nutzergr.** > **Zugriff Abgehend.**

Zum Festlegen der Einstellung **Bevorzugte Gruppe OK/Aus** drücken Sie  
 > **Einstellungen** > **Konnektivität** > **Anrufoptionen** > **Geschl.**  
**Nutzergr.** > **Bevorzugte Gruppe.**

## Einstellungen für Nachrichten

Das Menü „Einstellungen“ umfasst Einstellungsoptionen für Textnachrichten, Multimediamnachrichten, E-Mail-Nachrichten und Sprachmail. Detaillierte Informationen zu Einstellungen für Nachrichten finden Sie unter „*Nachrichten*“ auf Seite 76.

## Netzwerk

Das Menü „Netzwerk“ umfasst folgende Einstellungsmöglichkeiten.

### Netzwerk auswählen

Mit dieser Funktion können Sie automatisch nach einem Netzwerk suchen.

So lassen Sie das Netzwerk automatisch auswählen (Schritte 1 bis 2):

1. Drücken Sie  > **Einstellungen** > **Konnektivität** > **Netzwerk** > **Netzwerk auswählen.**
2. Drücken Sie **Ja**, um nach einem verfügbaren Netzwerk zu suchen.

### Suchmodus

So legen Sie einen Suchmodus für die Auswahl des Netzwerks fest (Schritte 1 bis 3):

1. Drücken Sie  > **Einstellungen** > **Konnektivität** > **Netzwerk** > **Suchmodus.**
2. Drücken Sie **Ändern**, um den Modus **Manuell** oder **Automatisch** auszuwählen.



## Bevorzugte Netzwerke

Diese Funktion liefert eine Liste der verfügbaren Netzwerke. Sie können ein Netzwerk in der Liste anzeigen, es bearbeiten oder aus der Liste löschen.

So legen Sie ein bevorzugtes Netzwerk an (Schritte 1 bis 5):

1. Drücken Sie  > **Einstellungen** > **Konnektivität** > **Netzwerk** > **Bevorz. Netzwerke**.
2. Drücken Sie **Auflisten**.
3. Drücken Sie **Optionen** > **Einfügen/Am Ende hinzuf..**
4. Drücken Sie **Auswahl**, um ein Netzwerk auszuwählen.
5. Drücken Sie **OK**.

So löschen Sie ein **Bevorz. Netzwerke** (Schritte 1 bis 4):

1. Drücken Sie  > **Einstellungen** > **Konnektivität** > **Netzwerk** > **Bevorz. Netzwerke**.
2. Drücken Sie **Auflisten**.
3. Drücken Sie **Optionen** > **Löschen**.
4. Drücken Sie **OK**.

## Band auswählen

So wählen Sie das Band für das Netzwerk aus (Schritte 1 bis 3):

1. Drücken Sie  > **Einstellungen** > **Konnektivität** > **Netzwerk** > **Band auswählen**.
2. Blättern Sie zum gewünschten Band (900, 1800, 1900, 900/1800, 900/1900 MHz).
3. Drücken Sie **Auswahl**. Die entsprechende Schaltfläche wird hervorgehoben, wenn sie aktiviert ist.

## Leitung auswählen

So wählen Sie eine Telefonleitung aus (Schritte 1 bis 3):

1. Drücken Sie  > **Einstellungen** > **Konnektivität** > **Netzwerk** > **Leitung** > **Zeile auswählen**.
2. Wählen Sie eine der beiden folgenden Leitungen aus: **Zeile 1** oder **Zeile 2**.
3. Drücken Sie **Auswahl**.

Um die Leitung zu schützen, drücken Sie  > **Einstellungen**  
> **Konnektivität** > **Netzwerk** > **Leitung** > **Geschützt**, und wählen Sie  
anschließend **OK/Aus**.



Diese Funktion ist nur in bestimmten Regionen oder Ländern  
verfügbar.

## Browser

Dieses Menü umfasst Optionen zum Einrichten des Browsers und von  
Push-Nachrichten. Weitere Informationen zu Browser-Einstellungen  
finden Sie unter „*Browser*“ auf Seite 65.

## Verbindungen

Dieses Menü enthält Einstellungen für **CSD-Profil**, **GPRS-Profil** und  
**GPRS Info**.

So legen Sie ein **CSD-Profil** an (Schritte 1 bis 4):

1. Drücken Sie  > **Einstellungen** > **Konnektivität** > **Verbindungen**  
> **CSD-Profil**.
2. Blättern Sie mit ▲/▼, um ein Profil auszuwählen, und drücken Sie  
**Auswahl**.
3. Geben Sie Informationen ein, wie z. B. **Name**, **Anruftyp (ISDN oder**  
**Analog)**, **Wählen**, **Anmeldung**, **Passwort** und **DNS**.
4. Drücken Sie **Speich..**

So legen Sie ein **GPRS-Profil** an (Schritte 1 bis 4):

1. Drücken Sie  > **Einstellungen** > **Konnektivität** > **Verbindungen**  
> **GPRS-Profil**.
2. Blättern Sie mit ▲/▼, um ein Profil auszuwählen, und drücken Sie  
**Auswahl**.
3. Geben Sie Informationen ein, wie z. B. **Name**, **GPRS APN**,  
**Anmeldung**, **Passwort**, **Authentifizierung (OK/Aus)** und **DNS**.
4. Drücken Sie **Speich..**

So zeigen Sie die **GPRS Info** an (Schritte 1 bis 3):

1. Drücken Sie  > **Einstellungen** > **Konnektivität** > **Verbindungen**  
> **GPRS Info**.

2. Prüfen Sie **GPRS Info (Empfangene Daten und Gesamtzeit für den GPRS-Service)**
3. Drücken Sie **OK**.

## Bluetooth

Ihr Telefon ist mit der drahtlosen Bluetooth-Technologie ausgestattet. Mithilfe von Bluetooth können Sie für Ihr Telefon eine Verbindung mit einem Bluetooth-kompatiblen Gerät herstellen, das sich in einer Reichweite von 10 Metern befindet. Die Verbindung kann durch Hindernisse, wie eine Wand oder andere elektronische Geräte, beeinträchtigt werden. Ihr Telefonspeicher kann eine Dateigröße von bis zu 350 KB unterstützen. Für Speicherkarten gibt es keine Dateigrößenbeschränkung.

Stellen Sie sicher, dass das andere Gerät Bluetooth-Funktionen unterstützt, um erfolgreich eine Bluetooth-Verbindung aufzubauen. Wenn Sie feststellen möchten, ob das andere Gerät Bluetooth unterstützt, wenden Sie sich an den Gerätehersteller oder lesen in der Dokumentation des Geräts nach.

Über Bluetooth können Sie mit Ihrem Telefon eine VCard von einem anderen Telefon empfangen. Sie werden benachrichtigt, wenn Sie eine VCard erhalten. Diese wird automatisch unter **Meine Dateien > Andere** gespeichert. Die Detailinformationen der VCard werden angezeigt, wenn Sie die VCard öffnen. Es können maximal 9 VCards mit Bluetooth übertragen werden.

So stellen Sie eine Bluetooth-Verbindung her (Schritte 1 bis 3):

1. Drücken Sie  > **Einstellungen > Konnektivität > Bluetooth**.
2. Wählen Sie **Aktivieren**.
3. Blättern Sie nach unten zum **Geräte suchen**.
4. Wenn die Liste der erkannten Geräte angezeigt wird, wählen Sie das Gerät aus, mit dem Sie eine Verbindung herstellen möchten.



Wenn Sie Bluetooth über einen längeren Zeitraum hinweg nicht benutzen möchten, sollten Sie es deaktivieren, um den Akku des Telefons zu schonen.

Das Menü „Bluetooth“ bietet folgende Optionen:

- **Aktivieren:** Ein- oder Ausschalten der Bluetooth-Funktion.
- **Geräte suchen:** Wählen Sie diese Option, um nach externen Geräten zu suchen, für die Sie eine Verbindung mit dem Telefon herstellen möchten.
- **Meine Geräte:** Wählen Sie diese Option, um eine Verbindung mit bevorzugten Geräten herzustellen.
- **Präferenzen:** Wählen Sie diese Option, um die Einstellungen für **Präferenzen** zu ändern. Dazu gehören: **Telefonname, Sichtbar (OK/Aus)** und **Unterstützte Dienste (DFÜ, Dateitransfer, Freisprechfunktion, Kopfhörer, Imaging, Objekt-Push und Serieller Port).**

## USB

Mithilfe dieses Menüs können Sie Ihr Telefon an ein USB-kompatibles Gerät anschließen. Einzelheiten zur Verwendung dieser Funktion finden Sie im Abschnitt „Hilfe“ der installierten Software.

So stellen Sie eine USB-Verbindung her (Schritte 1 bis 3):

1. Drücken Sie  > **Einstellungen > Konnektivität > USB**
2. Blättern Sie durch das **USB-Laufwerk** und die **PC-Software**.
3. Drücken Sie **Auswahl**, um eine Verbindung mit dem gewünschten Gerät herzustellen.



Die Speicherkarte ist nur für das USB-Laufwerk verfügbar. Der Telefon-speicher steht **NICHT** zur Verfügung.

## Installieren der Software

Sie benötigen Software, damit der PC das Mobiltelefon erkennen kann. Führen Sie die nachfolgenden Schritte aus, um die Software zu installieren:

1. Legen Sie die CD-ROM in das CD-ROM-Laufwerk des Computers ein.
2. Führen Sie die Anweisungen auf dem Bildschirm aus, um die Software zu installieren.
3. Starten Sie abschließend den Computer neu.

Nachdem die Software installiert wurde, stehen folgende Funktionen zur Verfügung: Kontakte, Nachrichten, Album, Sound, Video, Dateimanager, Sync-Manager



Einzelheiten zur Verwendung dieser Anwendungen finden Sie in der Hilfefunktion der Software.



Das Telefon muss über ein USB-Kabel oder per Bluetooth mit dem Computer verbunden werden.



Installieren Sie die Software auf dem PC, bevor Sie die PC-Software verwenden.

## Speicherkarte

Ihr Telefon umfasst einen Steckplatz für eine Speicherkarte vom Typ MicroSD, sodass Sie den Speicher Ihres Telefons erweitern können. Ihr Telefon unterstützt eine MicroSD-Karte mit bis zu 1 GB mit garantierter Leistung und Qualität.

So formatieren Sie Ihre Speicherkarte (Schritte 1 und 2):

1. Drücken Sie  > **Einstellungen** > **Konnektivität** > **Speicherkarte** > **Formatieren**.
2. Drücken Sie **OK**.





## Browser

Ihr Telefon stellt WAP-Dienste bereit, mit denen Sie sich aktuelle Informationen, Inhalte und Downloads herunterladen können. Die Verwendung des WAP-Dienstes ist von Ihrem Service-Provider und den WAP-Einstellungen des Telefons abhängig.

Wenn eine Verbindung zum WAP-Browser hergestellt wird, wird die vordefinierte Browser-Homepage angezeigt. Die verfügbaren Menüoptionen sind von der Seite abhängig, mit der Sie eine Verbindung herstellen. Halten Sie die  gedrückt, um die WAP-Verbindung zu beenden.

### WAP-Einrichtung

So wählen Sie WAP-Verbindungsprofile aus (Schritte 1 bis 3):



1. Drücken Sie  > **Browser** > **Einstellungen** > **Profile** oder  > **Einstellungen** > **Konnektivität** > **Browser** > **Profile**.
2. Blättern Sie zum gewünschten Service-Provider.
3. Drücken Sie **Optionen** > **Aktivieren**.
4. Drücken Sie **Optionen** > **Bearb..**

Die folgenden Profileinstellungen können bearbeitet werden:

- **Name:** Geben Sie den Namen des Service-Providers ein.
  - **IP-Adresse:** Geben Sie die IP-Adresse ein.
  - **IP Port:** Geben Sie die Portnummer ein.
  - **Homepage:** Geben Sie die Adresse der Homepage ein.
  - **Standby:** Wenn die Verbindung innerhalb der vorgegebenen Standby-Zeit nicht genutzt wird, wird sie beendet.
  - **Verbindung Modus:** Wählen Sie eine der folgenden Optionen: **Autom.**, **CSD** oder **GPRS**.
  - **CSD-Profil:** Wählen Sie ein CSD-Profil aus **Profil 1 bis 16**.
  - **GPRS-Profil:** Wählen Sie ein GPRS-Profil aus **Profil 1 bis 16**.
5. Drücken Sie **Optionen** > **Löschen**, um das WAP-Profil zu löschen.

## Herstellen einer Verbindung mit WAP-Seite



Sie können auf zwei Arten eine Verbindung mit einer WAP-Seite herstellen.

1. Stellen Sie eine Verbindung mit Ihrer Homepage her. Drücken Sie hierzu  > **Browser** > **Homepage**.
2. Verbinden Sie sich mit einem zuvor gespeicherten URL. Drücken Sie hierzu  > **Browser** > **Lesezeichen** > und das gewünschte Lesezeichen.

## WAP-Push-Einstellung

Mit dieser Funktion können Sie Ihre Präferenzen für die von Ihrem Service-Provider gesendeten Nachrichten auswählen.

So richten Sie die WAP-Push-Einstellungen ein (Schritte 1 bis 3):

1. Drücken Sie  > **Browser** > **Einstellungen** > **Push-Nachrichten** oder  > **Einstellungen** > **Konnektivität** > **Browser** > **Push-Nachrichten**.
2. Wählen Sie einen der folgenden Modi aus: **Immer annehmen**, **Nie annehmen** oder **Nur von Adresse**.
3. Drücken Sie **Auswahl**.



## Werkzeuge

Das Menü „Werkzeuge“ bietet Ihnen eine Vielzahl verschiedener Funktionen, die Ihnen dabei helfen, Ihr Telefon optimal zu nutzen.

Drücken Sie  > **Werkzeuge**, um auf dieses Menü zuzugreifen, das folgende Funktionen zur Verfügung stellt:

- Kalender, Termine, Aufgaben und Notizen
- Alarm und Countdown
- Rechner und Währungsrechner

### Kalender

So zeigen Sie den Kalender im Tages- oder Wochenformat an (Schritte 1 bis 2):

1. Drücken Sie  > **Werkzeuge** > **Kalender**.
2. Wählen Sie **Optionen** > **Tag anzeigen/ Woche anzeigen**.

So planen Sie ein neues Meeting (Schritte 1 bis 4):

1. Drücken Sie  > **Werkzeuge** > **Kalender**.
2. Wählen Sie **Optionen** > **Neues Meeting**.
3. Geben Sie unter **Neuer Eintrag** die Informationen des Meetings ein: **Betreff**, **Stelle**, **Anfangsdatum**, **Anfangszeit**, **Enddatum**, **Endzeit**, **Erinnerung (Gleichzeitig, 5 Min. vorher, 15 Min. vorher, 1 Std. vorher, 1 Tag vorher, Sonstige, Keine Erinnerung)** und **Wiederholung (Einmal, Täglich, Wöchentlich, Monatlich, Jährlich)**.
4. Drücken Sie **Speich..**

So wechseln Sie zu einem bestimmten Datum (Schritte 1 und 2):

1. Drücken Sie  > **Werkzeuge** > **Kalender**.
2. Wählen Sie **Optionen** > **Datum suchen**.

So löschen Sie Ereignisse (Schritte 1 und 2):

1. Drücken Sie  > **Werkzeuge** > **Kalender**.



2. Wählen Sie **Optionen** > **Erweitert** > **Alle löschen (Alle Ereignisse, Einen Tag alt und Eine Woche alt)**.

## Alarm

Wenn ein Alarm eingestellt ist, wird dieser auch dann ausgelöst, wenn das Telefon nicht eingeschaltet ist.

So verwenden Sie die Funktion **Einfacher Alarm** (Schritte 1 bis 3):

1. Drücken Sie  > **Werkzeuge** > **Alarm** > **Einfacher Alarm**
2. Drücken Sie **Auswahl**, um für die Funktion **OK** oder **Aus** einzustellen.
3. Wenn für **Alarm** die Einstellung **OK** festgelegt ist, müssen Sie noch eine Alarmuhrzeit angeben.

So legen Sie **Alarm wiederh.** fest (Schritte 1 bis 5):

1. Drücken Sie  > **Werkzeuge** > **Alarm** > **Alarm wiederh.**
2. Drücken Sie **Auswahl**, um für die Funktion **OK** oder **Aus** einzustellen.
3. Wenn für **Alarm** die Einstellung **OK** festgelegt ist, müssen Sie noch eine Alarmuhrzeit angeben.
4. Blättern Sie zu den Wochentagen, und drücken Sie **Ändern**, um die Häufigkeit des Alarms festzulegen.
5. Drücken Sie **Speich..**

So legen Sie einen **Alarmton** fest (Schritte 1 bis 3):

1. Drücken Sie  > **Werkzeuge** > **Alarm** > **Alarmton**
2. Wählen Sie **Klingeltöne** aus einer der beiden Funktionen **Telefonspeicher** oder **Speicherkarte**.
3. Drücken Sie **Auswahl**.

## Termine

Mit dieser Funktion können Sie einen Termin festlegen und dafür eine Erinnerung eingeben.



Das Telefon schaltet sich automatisch ein, wenn ein Alarm zu einer bestimmten Uhrzeit festgelegt wurde.

So legen Sie einen Termin an (Schritte 1 bis 4):

1. Drücken Sie  > **Werkzeuge** > **Termine**.
2. Wählen Sie **Neue Ereignisse**, oder drücken Sie **Hinzufügen**.
3. Geben Sie bei der Anzeige **Neuer Eintrag** folgende Detailangaben für **Termine** ein: **Betreff**, **Stelle**, **Anfangsdatum**, **Anfangszeit**, **Enddatum**, **Endzeit**, **Erinnerung (Gleichzeitig, 5 Min. vorher, 15 Min. vorher, 1 Std. vorher, 1 Tag vorher, Sonstige, Keine Erinnerung)** und **Wiederholung (Einmal, Täglich, Wöchentlich, Monatlich, Jährlich)**.
4. Drücken Sie **Speich..**

## Aufgaben

**Aufgaben** Diese Funktion erinnert Sie daran, dass eine bestimmte Aufgabe zu einem bestimmten Termin erledigt werden muss.

So legen Sie ein **Aufgaben** an (Schritte 1 bis 4):

1. Drücken Sie  > **Werkzeuge** > **Aufgaben**.
2. Wählen Sie **Neue Ereignisse**, oder drücken Sie **Hinzufügen**.
3. Geben Sie bei der Anzeige **Neuer Eintrag** folgende Detailangaben für **Aufgaben** ein: **Betreff**, **Status (Steht aus und Fertig)**, **Priorität (Hoch, Normal und Gering)**, Datum einstellen (**Ja** oder **Nein**), **Fällig am**, **Fällig um** und **Erinnerung (Gleichzeitig, 5 Min. vorher, 15 Min. vorher, 1 Std. vorher, 1 Tag vorher, Sonstige, Keine Erinnerung)**.
4. Drücken Sie **Speich.**

## Notizen

Mithilfe dieser Funktion können Sie sich Dinge notieren, auf die Sie später möglicherweise wieder zurückgreifen möchten.

So legen Sie **Notizen** an (Schritte 1-4):

1. Drücken Sie  > **Werkzeuge** > **Notizen**.
2. Wählen Sie **<Neues Ereignis>**, oder drücken Sie **Hinzufügen**.
3. Schreiben Sie Ihre Notizen.
4. Drücken Sie **Speich..**



Für Notizen stehen Ihnen folgende Optionen zur Verfügung:

- **Ansicht:** Anzeigen des Inhalts der Notizen.
- **Bearbeiten:** Bearbeiten einer Notiz.
- **Neuer Eintrag:** Anlegen eines neuen Eintrags.
- **Löschen:** Löschen einer Notiz.
- **Alle löschen:** Löschen aller Notizen.
- **Senden:** Versenden einer Notiz.
- **Kapazität:** Prüfen des maximal verfügbaren, freien Speicherplatzes.



## Rechner

Mit dieser Funktion können Sie wie mit einem Taschenrechner Berechnungen ausführen. Der Rechner erlaubt Eingaben mit maximal 8 Ziffern. Ergebnisse mit 9 Ziffern oder mit 6 Nachkommastellen können angezeigt werden. Wenn das Ergebnis länger als 9 Ziffern ist, wird die Nachricht **Bereichsüberschr.** angezeigt.

## Tasten für Berechnungen

1. ▲: Addition
2. ▼: Subtraktion
3. ►: Multiplikation
4. ◀: Division
5. Mitteltaste: ist gleich (=)
6. Rechter Softkey: Löschen
7. Linker Softkey: Optionen
8.  : Dezimaltrennzeichen (Punkt:.)
9.  : negatives Vorzeichen (-)

So führen Sie eine Berechnung durch (Schritte 1 bis 3):

1. Drücken Sie  > **Werkzeuge > Rechner.**
2. Geben Sie mit den Nummerntasten die Ziffern und andere Rechenzeichen (siehe oben) ein.
3. Drücken Sie , um zum Bereitschaftsmodus zurückzukehren.

## Währungsrechner

Mit dieser Funktion können Sie einen Umrechnungs- oder Wechselkurs für eine Einheit oder Währung eingeben und dann eine Einheit oder Währung in eine andere umrechnen.

So legen Sie einen Wechselkurs fest (Schritte 1 bis 3):

1. Drücken Sie  > **Werkzeuge** > **Währungsrechner**.
2. Drücken Sie ◀▶, um zur gewünschten Einheit zu blättern (**Geschwindigkeit, Masse, Fläche, Lautstärke, Leistung, Zeit, Druck, Länge, Temperatur, Währung** oder **Energie**).
3. Geben Sie einen Wert ein, und drücken Sie **Ändern**.

## Countdown

So beginnen Sie einen Countdown (Schritte 1 bis 4):

1. Drücken Sie  > **Werkzeuge** > **Countdown**.
2. Wählen Sie **Optionen** > **Ändern**.
3. Drücken Sie ◀▶, um die Countdown-Zeit einzustellen.
4. Drücken Sie **Ok** > **Optionen** > **Start**.

## STK (SIM Tool Kit)

Diese Option ist abhängig von Ihrem Service-Provider.



## Kamera

Ihr Telefon verfügt über eine integrierte Kamera, mit der Sie Bilder und Videoclips aufnehmen können und diese als MMS-Nachrichten bzw. MMS-Anhänge versenden können. Die Bilder werden im JPEG-Format gespeichert. Dieses Format kann von den meisten Bildverarbeitungsprogrammen angezeigt werden.



Üben Sie keinen Druck auf die Kameralinse aus, da dies zu Schäden an der Linse führen kann.

## Kameramodus

So nehmen Sie ein Bild auf (Schritte 1 bis 4):

1. Drücken Sie  > **Kamera**, um die Kamera zu aktivieren.
2. Drücken Sie die Mitteltaste, um ein Bild aufzunehmen.
3. Das Bild wird automatisch gespeichert.
4. Drücken Sie **Zurück**, um zum Sucherbildschirm der Kamera zurückzukehren.

Auf dem gespeicherten Bildschirm werden folgende **Optionen** angezeigt:

- **Senden**: Versenden Sie die gespeicherte Aufnahme mit einer der Optionen **Per Multimedianachr.**, **Per Bluetooth** oder **Per E-Mail**.
- **Neues Bild**: Wählen Sie diese Option, um zum Sucherbildschirm der Kamera zurückzukehren.
- **Als Kontakt-ID einst.**: Stellen Sie das Bild als Kontakt-ID ein.
- **Als Hintergrund**: Stellen Sie das Bild als Hintergrundbild ein.
- **Löschen**: Löschen Sie das Bild.
- **Drehen**: Drehen Sie das Bild um 90° im Uhrzeigersinn, um 90° gegen den Uhrzeigersinn, drehen Sie es um 180°, spiegeln Sie es horizontal und vertikal. (Die Bildauflösung muss unter 320x240 liegen).



Das Menü „Drehen“ wird angezeigt, nachdem Sie eine Aufnahme gemacht haben.

Auf dem Sucherbildschirm werden folgende **Optionen** angezeigt:

- **Bildausrichtung:** Wählen Sie für **Bildausrichtung** die Einstellung **Hochformat** oder **Querformat** (die Einstellung **Hochformat** wird von der Auflösung 1280 x 1024 nicht unterstützt).
- **Bildgröße:** Stellen Sie die Bildauflösung auf einen der folgenden Werte ein: **1280 x 1024**, **800 x 600**, **640 x 480**, **320 x 240** oder **160 x 120**.
- **Qualität:** Legen Sie für die Bildqualität **Superfein**, **Fein** oder **Normal** fest.
- **Bilder anzeigen:** Zeigen Sie die in der Datei **Foto** gespeicherten Bilder an.

Wählen Sie das anzuzeigende Bild, drücken Sie **Optionen**, und wählen Sie eine der folgenden Optionen: **Ansicht** (zeigt das Foto an), **Senden** (Per Multimedianaachr., Bluetooth oder E-Mail), **Organisieren** (Ausschneiden, Kopieren, Drehen, Umbenennen, Details, Alle löschen), **Löschen**, **Benutzen** (Als Hintergrund oder Als Kontakt-ID einst.), **Diaschau**, **Neuer Ordner** (neuen Ordnernamen eingeben), **Ansicht ändern** (Liste, Tabelle oder Vollbildschirm), **Markieren** (einzeln oder alle).

- **Modus:** Stellen Sie den **Nachtmodus** und **Serie** auf **Ein/Aus**, oder stellen Sie den **Ein/Aus** auf **Selbstausslöser**.
- **Farb-FX:** Wählen Sie den **Rahmen: 1, 2 oder 3** (verfügbar bei einer Auflösung von unter 320x240); **Effekte: Aus, Schwarz-Weiß, Sepia, Blau, Negativ**.
- **Erweitert:** Stellen Sie den **Standardspeicher (Telefonspeicher** oder **Externer Speicher)** ein. Geben Sie für das zu speichernde Bild unter **Standardname** einen Namen ein. Stellen Sie den **Antiflimmer-Wert (50 Hz oder 60 Hz)** ein; **Einstell. rücksetzen** stellt die Werkseinstellungen im Menü Kamera wieder her).

Sie können auf dem Sucherbildschirm der Kamera die Navigationstasten drücken, um folgende zwei Funktionen anzupassen:

- **Zoom:** Halten Sie **▲** gedrückt, um das Motiv zu vergrößern, oder **▼**, um das Motiv zu verkleinern. Diese Funktion ist nur für die Bildgrößen 640 x 480, 320 x 240 und 160 x 120 verfügbar.
- **Helligkeit:** Drücken Sie **▲** oder **▼**, um die Helligkeit im Sucherbildschirm anzupassen.

## Videomodus

So nehmen Sie ein Video auf (Schritte 1 bis 4):

1. Drücken Sie  > **Kamera**, um die Kamera zu aktivieren. Drücken Sie anschließend die Navigationstaste, um den Videomodus zu aktivieren.
2. Drücken Sie die Mitteltaste, um einen Videoclip aufzuzeichnen. Zum Beenden der Aufnahme drücken Sie die Mitteltaste erneut.
3. Das Video wird automatisch gespeichert.
4. Drücken Sie **Zurück**, um zurückzukehren.

Im gespeicherten Videoclip werden folgende **Optionen** angezeigt:

- **Spieren:** Spielen Sie den gespeicherten Videoclip ab.
- **Senden:** Versenden Sie die gespeicherte Aufnahme mit einer der Optionen **Per Multimedianachr.**, **Per Bluetooth** oder **Per E-Mail**.
- **Neue Aufn.:** Wählen Sie diese Option, um zurückzukehren und ein neues Video aufzunehmen.



Falls Sie die zulässige Dateigröße während der Aufzeichnung überschreiten, wird als Symbol ein Umschlag mit einem roten Strich angezeigt. Es zeigt an, dass dieser Videoclip über MMS nicht gesendet werden kann.

- **Löschen:** Löschen Sie den Videoclip.

Auf dem Sucherbildschirm werden folgende **Optionen** angezeigt:

- **Videolänge:** Stellen Sie die **Videolänge** auf **MMS-Länge**, **Max. Länge** oder **Unbegrenzt** ein.



Wenn der Standardspeicher auf die Speicherkarte eingestellt ist, können Sie **Unbegrenzt** als Videolänge einstellen.

- **Videogröße:** Legen Sie für die die Videoauflösung einen der folgenden Werte fest: **352 x 288** oder **176 x 144**.
- **Videoqualität:** Stellen Sie die Videoqualität auf **Fein** oder **Normal** ein.
- **Videos zeigen:** Zeigen Sie die in der Datei **Videos** gespeicherten Videoclips an.
- **Effekte:** Wählen Sie **Effekte** aus: **Aus**, **Schwarz-Weiß** oder **Sepia**.

- **Erweitert:** Geben Sie für das zu speichernde Video unter **Standardname** einen Namen ein; wählen Sie **Einstell. rücksetzen**, um die im Menü „Kamera“ vorgenommenen Einstellungen zurückzusetzen.

Vor der Aufnahme eines Videoclips drücken Sie die Navigationstasten, um folgende zwei Funktionen anzupassen:

- **Zoom:** Halten Sie ▲ oder ▼ gedrückt, um das Motiv zu vergrößern bzw. zu verkleinern. Diese Funktion ist nur für die Bildgröße 176 x 144 verfügbar.
- **Helligkeit:** Drücken Sie ▲ oder ▼, um die Helligkeit anzupassen.





## Nachrichten

Diese Funktion umfasst eine Vielzahl von Nachrichten, wie zum Beispiel Textnachrichten, Multimedienachrichten und E-Mail. Dieses Kapitel erläutert die einzelnen Nachrichtenfunktionen und die jeweiligen Einstellungen.

Die empfangenen und erstellten Nachrichten werden in den folgenden drei Ordnern gespeichert: **Eingang** (empfangene Nachrichten), **Ausgang** (gesendete Nachrichten) und **Entwurf** (Nachrichten, die noch nicht fertig sind und später gesendet werden sollen).

Wenn Sie in der Nachrichtenliste im Ordner **Eingang** blättern und auf **Optionen** drücken, können Sie auf folgende Funktionen zugreifen:

1. **Ansicht:** Zeigt den Nachrichteninhalte an.
2. **Antwort:** Sendet eine Nachricht an den Absender.
3. **Weiterleiten:** Leitet die Nachricht an andere weiter.
4. **Löschen:** Löscht die ausgewählte Nachricht.
5. **Alle löschen:** Löscht alle Nachrichten im aktuellen Ordner.
6. **Details:** Zeigt Nachrichtendetails an, wie zum Beispiel **Datum**, **Letzte Bearbeitungszeit** und Absender.
7. **Rückruf:** Ruft den Absender der Nachricht an.
8. **Markieren:** Löscht mehrere ausgewählte oder alle ausgewählten Nachrichten.

Wenn Sie in der Nachrichtenliste im Ordner **Ausgang** blättern und auf **Optionen** drücken, können Sie auf folgende Funktionen zugreifen:

1. **Ansicht:** Zeigt den Nachrichteninhalte an.
2. **Umleiten:** Leitet die Nachricht an andere weiter.
3. **Löschen:** Löscht die ausgewählte Nachricht.
4. **Alle löschen:** Löscht alle Nachrichten im aktuellen Ordner.
5. **Details:** Zeigt Nachrichtendetails an, wie zum Beispiel **Datum**, **Letzte Bearbeitungszeit** und Absender.
6. **Anrufen:** Ruft den Absender der Nachricht an.
7. **Markieren:** Wählen Sie mehrere Nachrichten aus, die gelöscht werden sollen

Wenn Sie in der Nachrichtenliste im Ordner **Entwurf** blättern und auf **Optionen** drücken, können Sie auf folgende Funktionen zugreifen:



1. **Ansicht:** Zeigt den Nachrichteninhalt an.
2. **Bearbeiten:** Bearbeitet die Nachricht.
3. **Löschen:** Löscht die ausgewählte Nachricht.
4. **Alle löschen:** Löscht alle Nachrichten im aktuellen Ordner.
5. **Details:** Zeigt Nachrichtendetails an, wie zum Beispiel **Datum**, **Letzte Bearbeitungszeit** und die Nummer des Absenders.
6. **Markieren:** Löscht mehrere ausgewählte oder alle ausgewählten Nachrichten.

## Textnachrichten

Sie können Textnachrichten mit bis zu 160 Zeichen (einschließlich Satz- und Leerzeichen) versenden.

### Erstellen, Senden und Speichern von Textnachrichten

So erstellen Sie eine neue **Textnachricht** (Schritte 1 bis 4):

1. Drücken Sie  > **Nachrichten** > **Text** > **Textnachricht**
2. Geben Sie die Nachricht ein.
3. Drücken Sie anschließend  oder **Optionen** > **Weiter**, und fügen Sie die Telefonnummer(n) mithilfe der Funktion **Telefonbuch** oder manuell mithilfe der Funktion **Tel.-Nr.** hinzu.
4. Oder drücken Sie **Optionen** > **Als Entw. speichern**.

Weitere Informationen zu Eingabemethoden finden Sie unter *„Texteingabe“ auf Seite 39.*



Zur Bearbeitung von Textnachrichten stehen folgende Optionen zur Verfügung:

1. **Weiter:** Fährt mit dem Senden der Nachricht fort, indem Sie die Empfänger mithilfe der Funktion **Telefonbuch** auswählen oder eine oder mehrere Telefonnummern manuell eingeben.
2. **Symbol hinzufügen:** Zeigt die Liste der Symbole an, die Sie auswählen können.
3. **Objekt einfügen:** Fügt Objekte aus folgenden Quellen ein: **Sounds**, **Animationen**, **Meine Animationen**, **Meine Bilder**, **Meine Sounds**, **Textvorlage**, **Kontaktnummer** und **Leeseichen**.

4. **Wort buchstabieren:** Buchstabiert ein Wort, das Sie dem Nachrichteninhalt hinzufügen können.
5. **T9-Sprache:** Wählt die T9-Sprache aus. Weitere Informationen finden Sie unter „*Texteingabe*“ auf Seite 39.
6. **T9-Wörterbuch:** Schaltet das T9-Wörterbuch ein oder aus.
7. **Als Entw. speichern:** Speichert die Nachricht als Entwurf.
8. **Textformat:** Wählt für die Nachricht **Schrifteffekt** und **Schriftfarbe** aus.

### Einstellungen für Textnachrichten:

So erstellen Sie ein Konto für Textnachrichten (Schritte 1 bis 3):

1. Drücken Sie  > **Nachrichten** > **Einstellungen** > **Textnachricht**
2. Blättern Sie mit ▲ oder ▼, um **Konto 1** oder **Konto 2** auszuwählen.
3. Drücken Sie **Optionen** > **Aktivieren** oder  > **Aktivieren**, um Ihre Auswahl zu bestätigen.

So personalisieren Sie Ihr Textnachrichtenkonto:

1. Drücken Sie  > **Nachrichten** > **Einstellungen** > **Einstellungen**
2. Blättern Sie mit ▲ oder ▼, um **Konto 1** oder **Konto 2** auszuwählen.
3. Drücken Sie **Optionen** > **Personalisieren**.

Für die Personalisierung stehen folgende Einstellungen zur Verfügung:

- **Nachrichtenzentrale:** Gibt die Nummer Ihrer **Nachrichtenzentrale** ein.
- **Protokoll:** Wählen Sie einen Nachrichtentyp aus: **Standardtext/Fax/X.400/Paging/ERMES/E-Mail**.
- **Gültigkeitsdauer:** Wählen Sie eine Dauer aus: **1 Stunde/12 Stunden/1 Tag/1 Woche/Maximum**. Die Dauer legt fest, wie lange die SMS-Nachricht in der Zentrale gespeichert wird. Die Auswahl Taste für die jeweilige Auswahl wird markiert.
- **Sendeberechtigt:** Ermöglicht den Erhalt einer Bestätigung für die erfolgreiche Übermittlung einer SMS-Nachricht. Drücken Sie **Auswahl**, um für die Funktion **OK** oder **Aus** einzustellen. Diese Funktion ist netzabhängig.

- **SMS über GPRS:** Ermöglicht das Senden einer SMS über GRPS statt über CSD. Drücken Sie **Auswahl**, um für die Funktion **OK** oder **Aus** einzustellen.
- **Direkte Antwort:** Wenn diese Funktion aktiviert ist und von Ihrem Service-Provider bereitgestellt wird, können Sie die Kosten für die an Sie zurückgesendete Nachricht übernehmen. Drücken Sie **Auswahl**, um für die Funktion **OK** oder **Aus** einzustellen.

## Multimedianachrichten

Sie können Multimedianachrichten versenden, in denen Multimediadateien und -texte enthalten sind.

### Erstellen, Senden und Speichern von Multimedianachrichten

So erstellen Sie eine neue Multimedianachricht (Schritte 1 bis 4):

1. Drücken Sie  > **Nachrichten** > **Text** > **Multimedia**
2. Fügen Sie Multimediaobjekte ein. Drücken Sie dazu **Optionen** > **Objekt einfügen** oder **Aufn. einfügen**.
3. Fügen Sie anschließend die Telefonnummer(n) des Empfängers mithilfe der Funktion **Telefonbuch** oder manuell hinzu. Drücken Sie alternativ dazu **Optionen** > **Weiter**.
4. Oder drücken Sie **Optionen** > **Speich..**

Für die Nachrichtenbearbeitung stehen folgende Optionen zur Verfügung:

- **Weiter:** Fährt mit dem Senden der Nachricht fort, indem Sie die Empfänger mithilfe der Funktion **Telefonbuch** auswählen oder eine oder mehrere Telefonnummern manuell eingeben.
- **Objekt einfügen:** Fügt Objekte aus folgenden Quellen ein: **Bild**, **Foto**, **Videos**, **Sounds** und **Seite**.
- **Aufn. einfügen:** Fügt Objekte hinzu. Erstellen Sie dazu Dateien aus folgenden Quellen: **Digitalkamera**, **Videokamera** und **Tonaufnahme**.
- **Anhang:** Fügen Sie die **Visitenkarte** (eines Kontakts) oder einen **Termine** sowie eine **Aufgaben** hinzu.
- **Vorschau Nachricht:** Wählen Sie diese Option, um in der Vorschau den Inhalt der Multimedianachricht entweder als Ganzes oder seitenweise anzuzeigen.
- **Timing:** Stellt die **Anzeigedauer** ein.

- **Seitenliste:** Zeigt eine Seitenliste an. Blättern Sie zur gewünschten Seite, und rufen Sie sie direkt auf.
- **Speich.:** Speichert die Nachricht.

### Einstellungen für Multimedienachrichten:

So bearbeiten Sie MMS-Profil (Schritte 1 bis 3):

1. Drücken Sie  > **Nachrichten** > **Einstellungen** > **Multimedia** > **Profile**.
2. Blättern Sie mit ▲ oder ▼, um ein Profil auszuwählen.
3. Drücken Sie **Optionen** > **Bearbeiten**.

So löschen Sie ein MMS-Profil (Schritte 1 bis 3):

1. Drücken Sie  > **Nachrichten** > **Einstellungen** > **Multimedia** > **Profile**.
2. Blättern Sie mit ▲ oder ▼, um ein Profil auszuwählen.
3. Drücken Sie **Optionen** > **Löschen**.

So passen Sie **Sendeoptionen** an (Schritte 1 und 2):

1. Drücken Sie  > **Nachrichten** > **Einstellungen** > **Multimedia** > **Sendeoptionen**.
2. Blättern Sie mit ▲ oder ▼ zur gewünschten Option, und drücken Sie **Auswahl**, um die Einstellung zu ändern.

Für die Sendeoptionen stehen folgende Einstellungen zur Verfügung:



- **Sendersichtbarkeit:** Diese Funktion gibt an, ob die Identität des Absenders angezeigt oder verborgen werden soll.
- **Priorität:** Legt für die Priorität der Nachricht **Gering**, **Normal** oder **Hoch** fest.
- **Sendebericht:** Ermöglicht den Erhalt einer Bestätigung, wenn die Nachricht erfolgreich übermittelt wurde. Drücken Sie **Auswahl**, um die Funktion ein- oder auszuschalten. Diese Funktion ist netzabhängig.
- **Lesebericht:** Ermöglicht den Erhalt eines Berichts, wenn die Nachricht gelesen wurde. Drücken Sie **Auswahl**, um die Funktion ein- oder auszuschalten. Diese Funktion ist netzabhängig.

- **Ablaufzeit:** Wenn die Ablaufzeit erreicht ist, wird die Nachricht gelöscht. Stellen Sie die Option **Ablaufzeit** ein: **1 Stunde, 3 Stunden, 6 Stunden, 12 Stunden, 1 Tag, 1 Woche** oder **Maximum**.
- **Abruf:** Stellt den Modus für den **Abruf** ein (**Automatisch, Zeitversetzt** oder **Autom. Heimnetz**).
- **Spam-Filter:** Schalten Sie den **Spamfilter** ein oder aus, um Junk-Nachrichten abzuweisen bzw. zu empfangen.

## E-Mail

### Erstellen, Senden und Speichern von E-Mail-Nachrichten

So verfassen Sie E-Mail-Nachrichten (Schritte 1 bis 4):

1. Drücken Sie  > **Nachrichten** > **Text** > **E-Mail**
2. Geben Sie den Text ein.
3. Drücken Sie anschließend , und fügen Sie eine oder mehrere E-Mail-Adressen mithilfe der Funktion **Telefonbuch** oder manuell hinzu. Drücken Sie alternativ dazu **Optionen** > **Weiter**.
4. Oder drücken Sie **Optionen** > **Speich..**

Für die Bearbeitung von E-Mail-Nachrichten stehen folgende Optionen zur Verfügung:

- **Weiter:** Fährt mit dem Senden der Nachricht fort, indem Sie die Empfänger mithilfe der Funktion **Telefonbuch** auswählen oder eine oder mehrere E-Mail-Adressen manuell eingeben.
- **Speich.:** Speichert den eingegebenen Text.
- **Neue Zeile:** Setzt den Cursor an den Beginn der Nachricht.
- **Alle löschen:** Löschen Sie den gesamten Text in der Bearbeitungsanzeige.
- **Zurück:** Beendet die Bearbeitungsanzeige und bringt Sie zum Menü **Text** zurück.

### E-Mail-Einstellungen

Vor dem Verfassen einer E-Mail-Nachricht müssen Sie zunächst ein E-Mail-Konto einrichten. In den E-Mail-Einstellungen können Sie den E-Mail-Server und Ihr E-Mail-Konto definieren.

## Server

So erstellen Sie einen **Server** für E-Mail-Nachrichten (Schritte 1 bis 3):

1. Drücken Sie  > **Nachrichten** > **Einstellungen** > **E-Mail** > **Server**.
2. Blättern Sie mit ▲ oder ▼, um einen Server auszuwählen.
3. Drücken Sie **Optionen** > **Bearbeiten**.

Die Details zum **Server** umfassen folgende Angaben:

- **Verbindung:** Definiert Einstellungen, wie zum Beispiel **Netz**, **CSD-Profile**, **GPRS zuerst** und **GPRS-Profile**.
- **Eingangsserver:** Machen Sie Angaben zu **Server**, **IP Port**, **Anhang (Allgemein und Sicherheit)**, **Verzeichnis**, **Passwort** und **Herunterladen (Alle und Nur Header)**.
- **Ausgangsserver:** Spezifizieren Sie **Server**, **IP Port**, **Authentifizierung (Keine, Allgemein und Sicherheit)**, **Verzeichnis** und **Passwort**.

So löschen Sie einen **Server** für E-Mail-Nachrichten (Schritte 1 bis 3):

1. Drücken Sie  > **Nachrichten** > **Einstellungen** > **E-Mail** > **Server**.
2. Blättern Sie mit ▲ oder ▼, um einen Server auszuwählen.
3. Drücken Sie **Optionen** > **Löschen**.

## Konto

So erstellen Sie ein Konto (Schritte 1 bis 3):

1. Drücken Sie  > **Nachrichten** > **Einstellungen** > **E-Mail** > **Verzeichnis**.
2. Bearbeiten Sie die Angaben.
3. Drücken Sie **Speich..**



Es können max. 5 E-Mail-Konten erstellt werden.

Das **Verzeichnis** umfasst folgende Details:

- **Benutzername:** Gibt einen Benutzernamen ein.
- **Adresse:** Gibt die E-Mail-Adresse ein.

- **Serverprofil:** Wählen Sie ein Profil aus 1 bis 5.
- **Signatur:** Erstellt Ihre eigene Signatur, die Sie mit den E-Mail-Nachrichten versenden können.

## Vorlagen

Das Menü **Vorlage** bietet eine Liste vordefinierter Texte, die Sie Ihren Textnachrichten hinzufügen können.

So fügen sie eine Vorlage hinzu (Schritte 1 bis 3):

1. Drücken Sie  > **Nachrichten** > **Vorlage** > **Textvorlage**
2. Wählen Sie **<Neue Vorlage>**, oder drücken Sie **Hinzufügen**.
3. Geben Sie den Text ein, und drücken Sie **Optionen** > **Vorlage**.
4. Blättern Sie mit **▲/▼**, um einen vordefinierten Text auszuwählen.
5. Drücken Sie **Optionen** > **Speich..**

## Eingang

„Eingang“ zeigt WAP-Push-Nachrichten.



Diese Funktion ist netzabhängig. Einzelheiten erfahren Sie bei Ihrem Service-Provider.

Drücken Sie die Menü-Taste, und navigieren Sie mit der Nach-links- und Nach-rechts-Taste zwischen folgenden Optionen: **Navigieren**, **Lesezeichen**, **Verzeichnis** und **Werkzeuge**.

- **Navigieren:** Hiermit gelangen Sie zu einer URL, stellen die Seitensicherheit ein und rufen die Einstellungen und den Eingang auf.
- **Lesezeichen:** Hiermit stellen Sie URL-Lesezeichen ein.
- **Verzeichnis:** Besuchte Seiten.
- **Werkzeuge:** Dient zum Speichern von Seiten, Suchen von Text auf einer Webseite und zum Versenden von Links.



## Zelleninfo

Diese Funktion ist netzabhängig. Für die Nutzung dieser Funktion ist eine Registrierung bei Ihrem Service-Provider notwendig. Drücken Sie  > **Nachrichten** > **Zelleninfo**, um die Funktion aufzurufen. Sie können aus dem Menü folgende Optionen festlegen:

- **Autom. Anzeige:** Diese Funktion ermöglicht die automatische Anzeige von empfangenen Nachrichten im Bereitschaftsmodus. Drücken Sie **Ändern**, um für die Funktion **Ein** oder **Aus** einzustellen.
- **Empfang:** Schaltet diese Funktion ein oder aus, um alle empfangenen Nachrichten zu lesen bzw. nicht zu lesen.
- **Nachrichteneingang:** Zeigt eine Liste der empfangenen Nachrichten an.
- **Themenliste:** Um den Typ der empfangenen Nachrichten festzulegen, wählen Sie **Neuer Eintrag** aus **Meine Themen**, und geben Sie Ihre bevorzugten Themen ein. Oder wählen Sie ein vorhandenes Thema aus der Liste **Aktive Themen**, und ändern oder löschen Sie es.
- **Sprachen:** Über diese Funktion können Sie die Sprache eingeben, in der die empfangene Nachricht angezeigt werden soll.

## Speicherstatus

So prüfen Sie den Telefonspeicher (Schritte 1 und 2):

1. Drücken Sie  > **Nachrichten** > **Speicherstatus**.
2. Blättern Sie mit ▲/▼, um den Speicherplatz für **Textnachr. in Tel.**, **Textnachr. in SIM**, **Multimedianachr.** und **E-Mail** anzuzeigen.

## Sprachmail

So richten Sie Ihre Sprachmailbox ein (Schritte 1 bis 3):

1. Drücken Sie  > **Nachrichten** > **Einstellungen** > **Mailbox**
2. Geben Sie die Nummer der **Mailbox** ein.
3. Drücken Sie **Speich.**



# Unterhaltung

Ihr Telefon bietet diverse Unterhaltungsfunktionen. Hierzu gehören Standard- und Java-Spiele sowie ein Komponist, mit dem Sie eigene Musik komponieren können.

## Spiele

### Standardspiele

In Ihrem Telefon sind verschiedene Spiele vorinstalliert.

So spielen Sie ein Spiel (Schritte 1 bis 3):



1. Drücken Sie  > **Unterhaltung** > **Spiele** > **Standardspiele**
2. Blättern Sie zu dem Spiel, das Sie spielen möchten.
3. Drücken Sie **Auswahl** > **Optionen** > **Neues Spiel**.

Für ein Spiel stehen folgende Optionen zur Verfügung:

- **Neues Spiel:** Wählen Sie diese Option, um ein neues Spiel zu starten.
- **Stufe:** Wählen Sie den Schwierigkeitsgrad des Spiels aus.
- **Rekord:** Zeigen Sie das Rekordergebnis an.
- **Anweisungen:** Zeigen Sie die Informationen zum Spiel an.

### Java-Spiele

So spielen Sie ein Java-Spiel (Schritte 1 bis 3):

1. Drücken Sie  > **Unterhaltung** > **Spiele** > **Java-Spiele**
2. Blättern Sie zu dem Spiel, das Sie spielen möchten.
3. Drücken Sie .

Ihr Telefon unterstützt Java. Mit dieser Funktion können Sie Java-kompatible Anwendungen, wie beispielsweise heruntergeladene Spiele, ausführen.

## Komponist

Sie können mit dem Komponisten in Ihrem Telefon eine eigene Melodie komponieren.

So erstellen Sie eine Melodie (Schritte 1 bis 2):

1. Drücken Sie  > **Unterhaltung** > **Melodiekomponist**.
2. Blättern Sie mit ▲/▼, um die gewünschte Sounddatei auszuwählen.
3. Drücken Sie **Optionen** > **Bearbeiten**, und wählen Sie eine der folgenden Optionen: **Hauptspur**, **Nebenspur 1/Nebenspur 2/ Nebenspur 3**.
4. Drücken Sie **Optionen** zum **Spielen** der Musik, stellen Sie das **Tempo** und die **Instrumente** ein, oder drücken Sie **Speich**.



## Telefonbuch

Im Menü „Telefonbuch“ können Sie Namen, Telefonnummern und persönliche Daten erfassen und speichern. Es stehen zwei Speicherbereiche zur Verfügung: die SIM-Karte und der Telefonspeicher. In Kontaktangaben im Telefonspeicher können mehr Informationen gespeichert werden (**E-Mail, Webseite, Straße, PLZ, Stadt Bundesld./Kanton, Land** und **Zusatzinfo**). Der auf der SIM-Karte für die Kontakte verfügbare Speicherplatz kann je nach Hersteller variieren.

Um auf die Telefonbuchlisten zuzugreifen, drücken Sie  > **Telefonbuch** > **Anzeigen**. Drücken Sie alternativ dazu im Bereitschaftsmodus auf ▼.

### Kontakte, SIM-Kontakt oder Telefonbuch erstellen und anzeigen

So erstellen Sie einen SIM-/Telefonkontakt (Schritte 1 bis 4):

1. Drücken Sie  > **Telefonbuch** > **Anzeigen** > **SIM-Telefonbuch** oder **Telefonbuch**.
2. Wählen Sie **Kontakt hinzuf..**
3. Geben Sie die gewünschten Daten ein.
4. Drücken Sie **Speich..**

Für neue SIM-Karteneinträge stehen folgende Optionen zur Verfügung:

- **Name:** Geben Sie den Namen des Kontakts ein.
- **Telefonnummer:** Geben Sie die Telefonnummer des Kontakts ein.
- **Stelle:** Wählen Sie den Speicherort für den Eintrag aus: **SIM, Geschützte SIM**.
- **Position in SIM:** Das Telefon weist dem Kontakt automatisch eine Nummer zu, Sie können jedoch auch selbst eine Nummer zuweisen.



Um zwischen SIM- und Telefonbuchkontakten hin- und herzuwechseln, drücken Sie  > **Telefonbuch** > **Erweitert** > **Standardadressbuch**.

Für neue Telefonbucheinträge stehen folgende Optionen zur Verfügung:

- **Vorname/Nachname:**
- **Mobiltelefon/Nummern für Zuhause/Arbeit/Fax**
- **E-Mail/Webseite**
- **Bild/Klingelton/Sprachsteuerung**
- **Gruppen**
- **PLZ/Bundesld./Kanton/Stadt/Straße/Land**
- **Zusatzinfo**

Damit Sie einen Kontakt erstellen können, müssen Sie zumindest eine Telefonnummer eingeben. Sie brauchen nicht in alle Felder Daten eingeben.

Für die Kontakte stehen folgende Optionen zur Verfügung:

- **Ansicht:** Zeigen Sie die Daten des Kontakts an.
- **Nachricht senden:** Senden Sie dem ausgewählten Kontakt eine **Textnachricht** oder **Multimedienachricht**.
- **Anrufen:** Rufen Sie den ausgewählten Kontakt an.
- **Löschen:** Löschen Sie den Kontakt.
- **Standardnummer:** Stellen Sie die standardmäßige Kontakt Nummer als „Mobiltelefon“, „Zuhause“ oder „Arbeit“ ein.
- **Kontakt senden:** Versenden Sie die Kontaktdaten über **Bluetooth** und über **Multimedia**.
- **Kontakt kopieren:** Wählen Sie diese Option, um den Kontakt in den Telefonspeicher oder die SIM-Karte zu kopieren.
- **Kontakt verschieben:** Verschieben Sie den Kontakt in den Telefonspeicher oder die SIM-Karte.
- **Bild hinzufügen:** Wählen Sie ein Bild, das dem Kontakt hinzugefügt werden soll.
- **Markieren:** Fügen Sie mehrere Kontakte individuell oder als Gruppe zu **In Tel. verschieben/SIM, In Telefon kopieren/SIM, Löschen** und **Kontakt senden** hinzu.

## Gruppen anzeigen

Mit dieser Funktion können Sie Ihre Kontakte verwalten, indem Sie einer Gruppe von Kontakten Bilder und/oder Klingeltöne zuordnen und der Gruppe Nachrichten senden.

So zeigen Sie Gruppenkontakte an (Schritte 1 bis 3):

1. Drücken Sie  > **Telefonbuch** > **Gruppen anzeigen**.
2. Blättern Sie mit ▲/▼ zu einer gewünschten Gruppe.
3. Drücken Sie **Optionen** > **Ansicht**.

Für die Anzeige von Gruppen stehen folgende Optionen zur Verfügung:

- **Ansicht:** Zeigen Sie die Gruppenmitglieder an.
- **Klingelton einstellen:** Wählen Sie den Klingelton aus, der bei einem eingehenden Anruf eines Gruppenmitglieds ertönen soll.
- **Umbenennen:** Benennen Sie die Gruppe um.
- **Entfernen:** Entfernen Sie alle Kontakte aus der Gruppe.
- **Bild hinzufügen:** Fügen Sie der Gruppe ein Bild hinzu.
- **SMS senden:** Senden Sie den Mitgliedern der Gruppe eine SMS.

## Spezialnummern

Mit dieser Funktion können Sie eine Liste mit hilfreichen Nummern zusammenstellen, zum Beispiel **Meine Nummern**, **Dienstnummern**, **Mailbox** und **Notruf**.

So geben Sie eine Spezialnummer ein (Schritte 1 bis 5):

1. Drücken Sie  > **Telefonbuch** > **Wichtige Nummern** > **Meine Nummern**
2. Wählen Sie <leer>.
3. Drücken Sie **Optionen** > **Bearb..**
4. Geben Sie die gewünschten Daten ein.
5. Drücken Sie **Speich..**

Für **Meine Nummern** stehen folgende Optionen zur Verfügung: **Ansicht**, **Bearbeiten** und **Löschen**.

## Direktruf

So bearbeiten Sie eine Liste mit Direktrufen (Schritte 1-5):

1. Drücken Sie  > **Telefonbuch** > **Direktruf**.
2. Blättern Sie zu einem gewünschten Bild.
3. Drücken Sie **Hinzufügen**, um zur **Telefonbuch**-Liste zu wechseln.
4. Wählen Sie einen Kontakt aus.

5. Drücken Sie **Fertig**.

## Erweitert

Dieses Menü umfasst verschiedene Optionen, mit denen Sie Ihre Kontakte anzeigen und bearbeiten können.

Für das Menü „**Erweitert**“ stehen folgende Optionen zur Verfügung:

- **Standardadressbuch:** Wechseln Sie zwischen den auf der **SIM-Telefonbuch** und dem im **Telefonbuch** gespeicherten Kontakten hin und her.
- **Namen sortieren:** Suchen Sie einen Kontakt über **Vorname** oder **Nachname** oder **Position**.
- **Bilder in Kontakten:** Schalten Sie die Anzeige der Identifizierung ein oder aus.
- **In SIM kopieren:** Kopieren Sie alle Kontakte in die SIM-Karte.
- **In Telefon kopieren:** Kopieren Sie alle Kontakte in den Telefonspeicher.
- **In SIM verschieben:** Verschieben Sie alle Kontakte in die SIM-Karte.
- **In Tel. verschieben:** Verschieben Sie alle Kontakte in den Telefonspeicher.
- **Adressbucheinträge löschen:** Löschen Sie alle Kontakte.

## Speicherstatus

Mit dieser Funktion können Sie den Speicherplatz Ihres Telefons prüfen.

Um den Speicherstatus zu prüfen, drücken Sie  > **Telefonbuch** > **Speicherstatus**. Folgende Angaben können angezeigt werden: **SIM**, **Geschützte SIM** und **Telefon**.



## Mediaplayer

Sie können mit Ihrem Telefon Musik aus dem Netz hören, Musikdateien speichern, **Spielliste** bearbeiten und Musik abspielen. Das Abspielen von Musik wird automatisch angehalten, wenn ein Anruf eingeht. Folgende Musikformate werden unterstützt: MP3, AAC und AAC+.

### Radio

Sie können mit Ihrem Telefon UKW-Radio hören. Zum Einstellen eines Kanals geben Sie die Frequenz ein. Die spätere Auswahl des Kanals wird erleichtert, wenn Sie die Kanalnummer, den Namen und die Frequenz eingeben.

So legen Sie die Einstellung **UKW Radio OK/Aus** fest (Schritte 1 und 2):

1. Drücken Sie  > **My player** > **UKW Radio** > **Optionen** > **Einschalten/Ausschalten**.
2. Drücken Sie **Auswahl**, um die Einstellung **UKW Radio OK/Aus** festzulegen.



Diese Funktion kann nur eingeschaltet werden, wenn der Kopfhörer am Telefon angeschlossen ist.

Für das Radio stehen folgende Optionen zur Verfügung:

- **Einschalten/Ausschalten:** Schalten Sie das Radio ein oder aus.
- **Lautsprecher:** Schalten Sie den Lautsprecher ein oder aus.
- **Lautstärke:** Drücken Sie **▲/▼**, um die Lautstärke zu erhöhen oder zu reduzieren.
- **Frequenz festlegen:** Stellen Sie die Frequenz über die Tasten ein.
- **Kanal speichern:** Geben Sie Folgendes ein: **Kanal-ID** (Ka0-Ka9), **Kanalname** und **Häufigkeit**. Halten Sie die alphanumerische Taste gedrückt, um die Kanal-ID zu starten.
- **Kanal löschen:** Geben Sie die **Kanal-ID** ein, um den Kanal zu löschen.





- **Autom. Ausschalten:** Wählen Sie **Autom. Ausschalten**. Wenn das Radio eingeschaltet ist, müssen Sie einen Wert für **Standby** angeben.
- **RDS anzeigen:** RDS steht für Radio-Daten-System. Sie können die Funktion **RDS anzeigen** ein- oder ausschalten.
- **Beleuchtung:** Stellen Sie die **Beleuchtung** auf **Automatisch** oder **OK** ein.

## Titel

Sie können heruntergeladene Musik aus dem Telefonspeicher oder der Speicherkarte abspielen.

So spielen Sie beispielsweise Titel aus einer Speicherkarte ab (Schritte 1 bis 3):

1. Drücken Sie  > **Musik** > **Ordner** > **Speicherkarte**
2. Blättern Sie mit ▲/▼ zum gewünschten Titel.
3. Drücken Sie **Optionen** > **Spielen** oder .

Für die Anzeige der Titellisten stehen folgende Optionen zur Verfügung:

- **Spielen:** Spielen Sie den ausgewählten Titel.
- **Spielmodus:** Legen Sie als Modus **Aus**, **Wiederh.**, **Mischen** oder **Spielmodus** fest.
- **Zu Spielliste hinzuf.:** Fügen Sie der **Spielliste** den ausgewählten Titel hinzu.
- **Details:** Zeigen Sie die Details zum ausgewählten Titel an: **Name**, **Größe**, **Zeit**, **Typ** und **Dauer**.
- **Löschen:** Löschen Sie den ausgewählten Titel.

## Zuletzt gespielte Titel (Funktion „Neue“)

Mit dieser Funktion können Sie eine Liste der Musikstücke anzeigen, die Sie zuletzt abgespielt haben. Die Liste ist chronologisch sortiert.

Für die zuletzt gespielten Titel stehen folgende Optionen zur Verfügung:



- **Spielen:** Spielen Sie den ausgewählten Titel.
- **Spielmodus:** Legen Sie als Modus **Aus**, **Wiederh.**, **Mischen** oder **Spielmodus** fest.

- **Zu Spielliste hinzuf.:** Fügen Sie der **Spielliste** den ausgewählten Titel hinzu.
- **Details:** Zeigen Sie die Details des zuvor wiedergegebenen Titels an. Zeigt folgende Informationen an: **Name, Größe, Zeit, Typ** und **Dauer**.
- **Löschen:** Löschen Sie den ausgewählten Titel aus den zuletzt wiedergegebenen Titeln.
- **Alle löschen:** Löschen Sie alle Titel aus den zuletzt wiedergegebenen Titeln.

## Spiellisten

Mithilfe von Spiellisten können Sie eine Liste mit Ihren Lieblingstiteln erstellen.

So fügen Sie eine Wiedergabeliste hinzu (Schritte 1 bis 3):

1. Drücken Sie  > **My player** > **Spiellisten**.
2. Wählen Sie **<Neue Spielliste>**.
3. Drücken Sie **Hinzufügen** oder .

So bearbeiten Sie Wiedergabelisten (Schritte 1 bis 3):

1. Drücken Sie  > **Musik** > **Spiellisten**.
2. Wählen Sie eine **Spielliste**, und drücken Sie **Optionen**.
3. Blättern Sie zu der gewünschten Option, und drücken Sie **Auswahl**.



Für **Spiellisten** stehen folgende Optionen zur Verfügung:

- **Öffnen:** Öffnen Sie die ausgewählte Spielliste.
- **Spielen:** Spielen Sie den Titel in der ausgewählten Spielliste ab.
- **Löschen:** Löschen Sie die ausgewählte Spielliste.
- **Umbenennen:** Geben Sie der ausgewählten Spielliste einen neuen Namen.
- **Hilfe:** Hilfeinformationen zu Spiellisten.

## Diktiergerät

Mit dieser Funktion können Sie über das im Telefon integrierte Mikrofon einen Sprachclip (bis zu 36 Sekunden) aufnehmen. Die Sprachaufzeichnung können Sie dann als Anhang einer MMS-Nachricht versenden.

So nehmen Sie ein Sprachclip auf (Schritte 1 bis 5):

1. Drücken Sie  > **My player** > **Diktiergerät**.
2. Drücken Sie **Aufn.** oder , um mit der Aufnahme zu beginnen.
3. Drücken Sie **Stopp/Pause**, um die Aufnahme zu beenden bzw. anzuhalten.
4. Wenn Sie **Stopp** drücken, wird der aufgenommene Sprachclip gespeichert.
5. Wählen Sie **Spielein**, um den aufgenommenen Sprachclip wiederzugeben, oder **Per Multimedianaachr.**, um das Sprachmemo an eine MMS-Nachricht anzuhängen, oder **Zurück**, um zurückzukehren.

## Hintergrund-MP3

Mit dieser Funktion können Sie die MP3-Datenquelle festlegen und die Schriftfarbe anpassen.

So wählen Sie die Speicherquelle aus (Schritte 1 bis 3):

1. Drücken Sie  > **My player** > **MP3-Vorgaben**.
2. Drücken Sie **Datum**, und wählen Sie **Autom.**, **Speicherkarte**, **Telefonspeicher** oder **Spielliste**.
3. Drücken Sie **Schriftfarbe**, und wählen Sie **Schwarz**, **Dunkelgrau**, **Dunkelrot**, **Dunkelgelb**, **Dunkelgrün**, **Dunkles Zyan**, **Dunkelblau**, **Dunkles Magenta**, **Grau** oder **Weiß**.



Damit der Hintergrund-MP3-Player funktioniert, muss eine SIM-Karte eingesetzt werden.



## Meine Dateien

Mit der Funktion „Meine Dateien“ können Sie die Dateien in Ihrem Telefon verwalten, indem Sie sie in unterschiedlichen Ordnern ablegen. Darüber hinaus können Sie für den Telefonspeicher (**Telefonspeicher**) oder die Speicherkarte prüfen, wie viel Speicherplatz noch verfügbar ist.



Ihr Telefonspeicher kann eine Dateigröße von bis zu 350 KB unterstützen. Für Speicherkarten gibt es keine Dateigrößenbeschränkung.

### Verwalten von Dateien

Generell werden die unter **Meine Dateien** im Telefonspeicher (**Telefonspeicher**) gespeicherten Dateien in fünf Ordnern verwaltet: **Foto**, **Bild**, **Videos**, **Sounds** und **Andere**.

So legen Sie einen neuen Ordner unter **Meine Dateien** im Telefonspeicher (**Telefonspeicher**) an (Schritte 1 bis 5):

1. Drücken Sie  > **Meine Dateien**.
2. Blättern Sie mit ◀/▶, um **Telefonspeicher** auszuwählen.
3. Blättern Sie mit ▲/▼, um einen Ordner auszuwählen, und drücken Sie **Auswahl**.
4. Wählen Sie **Neuer Ordner**, und geben Sie einen Namen für den Ordner ein.
5. Drücken Sie **OK**.

Für die Ordnerliste stehen folgende Optionen zur Verfügung:

- **Neuer Ordner**: Erstellen Sie einen neuen Ordner.
- **Ansicht ändern**: Wählen Sie die Ordneransicht: **Listenansicht** oder **Tabellenansicht**.

## Telefonspeicher

So prüfen Sie den Telefonspeicher (**Telefonspeicher**) (Schritte 1 bis 4):

1. Drücken Sie  > **Meine Dateien**.
2. Blättern Sie mit ◀/▶, um den **Telefonspeicher** auszuwählen.
3. Blättern Sie mit ▲/▼ zum **Speicherstatus**.
4. Folgende Informationen werden angezeigt: **Freier Speicher**, **Benutzt** und **Gesamtgröße**.

## Speicherkarte

So prüfen Sie die **Speicherkarte** (Schritte 1 bis 4):

1. Drücken Sie  > **Meine Dateien**.
2. Blättern Sie mit ◀/▶, um die **Speicherkarte** auszuwählen.
3. Blättern Sie mit ▲/▼ zum **Speicherstatus**.
4. Folgende Informationen werden angezeigt: **Freier Speicher**, **Benutzt** und **Gesamtgröße**.



## Anrufe

Die Funktionen im Menü „Anrufe“ sind meist vom Betreiber und/oder vom Vertrag abhängig und erfordern entweder die Eingabe eines PIN2-Codes oder eines Telefoncodes. Weitere Informationen zu PIN-Codes finden Sie unter *„Sicherheit“ auf Seite 45.*

### Anrufverzeichnis

Das Anrufverzeichnis zeichnet alle abgehenden, beantworteten und unbeantworteten Anrufe auf.

So zeigen Sie ein Anrufverzeichnis an (Schritte 1 bis 3):

1. Drücken Sie  > **Anrufe**.
2. Blättern Sie mit ▲/▼, um ein Anrufverzeichnis auszuwählen.
3. Blättern Sie mit ◀/▶, um zwischen den folgenden vier **Anrufverzeichnis**-Listen zu wechseln: **Alle Anrufe**, **Unbean. Anrufe**, **Beantw. Anrufe** und **Abgeh. Anrufe**.

Für bekannte Telefonnummern stehen folgende Optionen zur Verfügung:

- **Nr. extrahieren:** Extrahiert die Nummer in eine der folgenden Optionen: **Nr. speichern**, **Wählen**, **Nachricht senden** oder **Währungsrechner**.
- **Löschen:** Löschen Sie den Eintrag aus dem Anrufverzeichnis.
- **Anrufen:** Rufen Sie die ausgewählte Nummer an.
- **Alle löschen:** Löschen Sie alle Nummern aus der Anrufverzeichnislite.
- **Textnachricht:** Senden Sie eine SMS an die ausgewählte Nummer.
- **Multimedienachricht:** Senden Sie eine MMS an die ausgewählte Nummer.
- **Bearbeiten:** Bearbeiten Sie die Details des Eintrags. Weitere Informationen finden Sie unter *„Telefonbuch“ auf Seite 87.*

Für unbekannte Telefonnummern stehen folgende Optionen zur Verfügung:

- **Nr. extrahieren:** Extrahiert die Nummer in eine der folgenden Optionen: **Nr. speichern, Wählen, Nachricht senden** oder **Währungsrechner**.
- **Nr. speichern:** Speichern Sie die Nummer im Telefonbuch.
- **Löschen:** Löschen Sie die ausgewählte Nummer.
- **Anrufen:** Rufen Sie die ausgewählte Nummer an.
- **Alle löschen:** Löschen Sie alle Nummern aus der Anrufverzeichnisse.
- **Textnachricht:** Senden Sie eine SMS an die ausgewählte Nummer.
- **Multimedienachricht:** Senden Sie eine MMS an die ausgewählte Nummer.

## Verzeichnis löschen

Über dieses Menü können Sie Einträge aus einem Anrufverzeichnis löschen. Sie können **Abgeh. löschen, Bean. löschen, Unbean. löschen** oder **Alle löschen** auswählen.

So löschen Sie ein Anrufverzeichnis (Schritte 1 bis 3):

1. Drücken Sie  > **Anrufe > Verzeichnis löschen**.
2. Blättern Sie mit ▲/▼, um die gewünschte Option auszuwählen.
3. Drücken Sie **Auswahl > Ja**.

## Anrufeinstellungen

**Anrufeinstellungen** Dazu gehören folgende Einstellungen: **Anrufoptionen Autom. Rufannahme, Jede Taste, Minutenton, Anrufdienst, Rufumleitung, Anruf Sperre, FDN-Wahl** und **Geschl. Nutzergr..**

### Automatische Rufannahme

So schalten Sie **Autom. Rufannahme** (Schritte 1 und 2) ein oder aus:

1. Drücken Sie  > **Anrufe > Anrufeinstellungen > Autom. Rufannahme**
2. Drücken Sie **Ändern**, um die Einstellung **Autom. Rufannahme Ein/Aus** festzulegen.





## Jede Taste

So schalten Sie **Jede Taste** (Schritte 1 und 2) ein oder aus:

1. Drücken Sie  > **Anrufe** > **Anrufeinstellungen** > **Jede Taste**
2. Drücken Sie **Ändern**, um die Einstellung **Jede Taste Ein/Aus** festzulegen.

## Minutenton

So schalten Sie den **Minutenton** ein oder aus (Schritte 1 bis 4):

1. Drücken Sie  > **Anrufe** > **Anrufeinstellungen** > **Minutenton**
2. Drücken Sie **Ändern** und / , um die Einstellung **Minutenton Ein/Aus** festzulegen.
3. Wird für diese Funktion **Ein** ausgewählt, müssen Sie über die Tasten die **Anfangszeit** eingeben.
4. Drücken Sie **Speich..**

## Anrufdienst



**Anrufdienst** Dazu gehören folgende Einstellungen: **Zeit/Guthaben**, **Anklopfen**, **Identität verberg.**, **Identifizierung** und **Kosteneinstell..**

So prüfen bzw. setzen Sie die Einstellungen für **Letzter Anruf/Ankomm. gesamt/Abgehende gesamt/Verbleib. Guthaben/Alle Sprachanrufe** zurück (Schritte 1 und 2):

1. Drücken Sie  > **Anrufe** > **Anrufeinstellungen** > **Anrufdienst** > **Zeit/Guthaben** > **Letzter Anruf, Ankomm. gesamt, Abgehende gesamt, Verbleib. Guthaben, Alle Sprachanrufe**
2. Drücken Sie **OK**, um zur vorherigen Anzeige zurückzukehren, oder drücken Sie **Rücksetzen**, um die Aufzeichnungen zu löschen.

## Anklopfen

So stellen Sie die Funktionen **Aktivieren/Abbr. Anklopfen** ein (Schritte 1 und 2):

1. Drücken Sie  > **Anrufe** > **Anrufeinstellungen** > **Anrufdienst** > **Anklopfen**
2. Blättern Sie mit / , um **Aktivieren/Abbr.** auszuwählen, und drücken Sie **Auswahl**.

Drücken Sie  > **Einstellungen** > **Konnektivität** > **Anrufoptionen** > **Anrufdienst** > **Anklopfen** > **Status prüfen**, um den Status zu überprüfen.

### Identität verbergen

So stellen Sie **Identität verberg.** ein (Schritte 1 und 2):

1. Drücken Sie  > **Anrufe** > **Anrufeinstellungen** > **Anrufdienst** > **Identität verberg.**
2. Drücken Sie **Ja Identität für alle Anrufe verbergen** oder **Identität für alle Anrufe verbergen**.

### Identifizierung

So prüfen Sie den Status der Identifizierung (Schritte 1 und 2):

1. Drücken Sie  > **Einstellungen** > **Konnektivität** > **Anrufoptionen** > **Anrufdienst** > **Identifizierung**.
2. Drücken Sie **Identifizierung**, um den Status der Identifizierung zu überprüfen.

### Kosteneinstellungen

Zum Festlegen der **Währung** drücken Sie  > **Anrufe** > **Anrufeinstellungen** > **Anrufdienst** > **Kosteneinstell.** > **Währung**.

So legen Sie die **Persönlicher Tarif** fest (Schritte 1 und 2):

1. Drücken Sie  > **Anrufe** > **Anrufeinstellungen** > **Anrufdienst** > **Kosteneinstell.** > **Persönlicher Tarif**.
2. Geben Sie die Gebühren **Pro Einheit** und **Pro Minute** ein.

So legen Sie die **Max. Betrag** fest (Schritte 1 und 2):

1. Drücken Sie  > **Anrufe** > **Anrufeinstellungen** > **Anrufdienst** > **Kosteneinstell.** > **Max. Betrag**.
2. Drücken Sie **Bearbeiten**, um die Einstellung **Kredit anzeigen Ein/Aus** festzulegen. Geben Sie anschließend über die Tasten einen Wert für **Max. Betrag** ein.

So legen Sie die **Autom. Anzeige** fest (Schritte 1 und 2):

1. Drücken Sie  > **Anrufe** > **Anrufeinstellungen** > **Anrufdienst** > **Kosteneinstell.** > **Autom. Anzeige**.

2. Legen Sie für „Autom.-Anzeige“ entweder **Aus** fest, oder zeigen Sie eine der folgenden Funktionen an: **Kosten/Dauer/Beides**.

## Rufumleitung

Sie können die Rufumleitung auswählen, wenn Sie einen Telefonanruf nicht annehmen können. Dabei haben Sie folgende Möglichkeiten:

- **Alle Anrufe umleiten** (leitet alle ankommenden Anrufe zu der von Ihnen angegebenen Nummer um).
- **Alle unbeantw.** (leitet einen eingehenden Anruf um, wenn er nicht beantwortet wird).
- **Falls n. erreichbar** (leitet alle ankommenden Anrufe zu der von Ihnen angegebenen Nummer um, wenn das Telefon ausgeschaltet ist oder kein Signal empfangen wird).
- **Falls keine Antwort** (leitet einen ankommenden Anruf um, wenn dieser in einem vom Netzwerk festgelegten Zeitraum nicht angenommen wird).
- **Falls besetzt** (leitet einen ankommenden Anruf um, wenn die Leitung besetzt ist).
- **Alle Datenanrufe umleiten** (leitet einen ankommenden Anruf um, wenn das Telefon gerade Daten empfängt).
- **Status prüfen** (Zeigt den Umleitungsstatus an).

So legen Sie die **Rufumleitung** fest (Schritte 1 und 2):

1. Drücken Sie  > **Anrufe** > **Anrufeinstellungen** > **Rufumleitung**
2. Wählen Sie eine Bedingung für die **Rufumleitung**: **Alle Anrufe umleiten**, **Alle unbeantw.**, **Falls n. erreichbar**, **Falls keine Antwort**, **Falls besetzt**, **Alle Datenanrufe umleiten** oder **Alle abbr.**

Zum Prüfen des Status **Rufumleitung** drücken Sie  > **Anrufe** > **Anrufeinstellungen** > **Rufumleitung** > **Status prüfen**.

## Anrufsperr

Mit dieser Funktion können sie unterschiedliche Typen von abgehenden oder eingehenden Anrufen sperren. Wenn Sie diese Funktion aktivieren möchten, fordern Sie von Ihrem Service-Provider ein vierstelliges Passwort an. Vier Anruftypen können gesperrt werden:

- **Alle abgehenden** (außer Notrufe)

- **Alle internationalen** (nur Inlandsgespräche können angewählt werden)
- **Ausgehend international außer zuhause** (internationale Anrufe in Ihr eigenes Heimnetz sind erlaubt, alle anderen internationalen Anrufe sind gesperrt)
- **Alle ankommenden** (alle ankommenden Anrufe sind gesperrt)
- **Ankommend bei Roaming** (ankommende Anrufe sind gesperrt, wenn Sie sich außerhalb Ihres Heimnetzes befinden)
- **Status prüfen** (Zeigt den Roaming-Status an)

So legen Sie die **Anrufsperr**e fest (Schritte 1 und 2):

1. Drücken Sie  > **Anrufe** > **Anrufeinstellungen** > **Anrufsperr**e
2. Wählen Sie den Anruftyp aus, der gesperrt werden soll: **Alle abgehenden**, **Alle internationalen**, **Ausgehend international außer zuhause**, **Alle ankommenden**, **Ankommend bei Roaming** oder **Alle abbr.**.

Um den Status der Anrufsperr

e zu prüfen, drücken Sie  > **Anrufe** > **Anrufeinstellungen** > **Anrufsperr**e > **Status prüfen**.

### **FDN-Modus**

Im FDN-Modus dürfen Sie nur bestimmte, vordefinierte Nummern wählen.

So aktivieren Sie den FDN-Modus (Schritte 1 bis 3):

1. Drücken Sie  > **Anrufe** > **Anrufeinstellungen** > **FDN-Wahl**
2. Geben Sie den PIN2-Code ein. Eine Nachricht zum Aktivieren oder Deaktivieren wird angezeigt.
3. Drücken Sie **OK**.

## Geschlossene Nutzergruppe

Die geschlossene Nutzergruppe ist ein Netzwerkservice, über den festgelegt wird, welche Gruppe von Personen Sie anrufen kann und wen Sie anrufen können. Wenn Sie weitere Informationen benötigen, wenden Sie sich an Ihren Netzbetreiber oder Service-Provider.

Zum Festlegen der Einstellung **Geschl. Nutzergr. Ein/Aus** drücken Sie

 > **Anrufe > Anrufeinstellungen > Geschl. Nutzergr. > Geschl. Nutzergr.**

Zum Auswählen einer Gruppe drücken Sie  > **Anrufe > Anrufeinstellungen > Geschl. Nutzergr. > Gruppe wählen.**

Zum Festlegen der Einstellung **Zugriff Abgehend Ein/Aus** drücken Sie

 > **Anrufe > Anrufeinstellungen > Geschl. Nutzergr. > Zugriff Abgehend.**

Zum Festlegen der Einstellung **Bevorzugte Gruppe Ein/Aus** drücken Sie

 > **Anrufe > Anrufeinstellungen > Geschl. Nutzergr. > Bevorzugte Gruppe.**

# INDEX

## A

- Akku 15
- Alarm 68
- Alarm wiederholen 68
- Ändern der PIN/PIN2 45
- Anklopfen 55, 100
- Annehmen eines dritten Gesprächs 39
- Anrufdienst 55, 100
- Anrufeinstellungen 99
- Anrufen und Gespräch beenden 36
- Anrufoptionen 54
- Anrufsperrung 57, 102
- Anrufverzeichnis 98
- Anwählen/Annehmen eines zweiten Anrufs 38
- Anzeige 51
- Aufgaben 69
- Aufladen des Akkus 17
- Automatische Rufannahme 54, 99
- Automatische Tastensperre 48

## B

- Band auswählen 60
- Begrüßung 52
- Beleuchtungsdauer 52
- Beleuchtungsstärke 52
- Bevorzugte Netzwerke 60
- Bluetooth 62
- Browser 61, 65

## C

- Countdown 71

## D

- Designs 51
- Die Navigationstaste 28
- Diktiergerät 94
- Direktruf 89

## E

- Eingang 83
- Einsetzen und Herausnehmen der SIM-Karte 19
- Einstellungen 43
- Einstellungen für Nachrichten 59
- E-Mail 81
- Entgegennehmen/Abweisen eines Anrufs 37

## F

- FDN-Modus 58, 103
- Flugmodus 50

## G

- Geschlossene Nutzergruppe 58, 104
- Gruppen anzeigen 88

## H

- Halten eines Gesprächs 38
- Hauptmenü 32
- Hintergrund 51
- Hintergrund-MP3 94

## I

- Identifizierung 56, 101

## **J**

Jede Taste 54, 100

## **K**

Kalender 67

Kamera 72

Kameramodus 72

Klingeltöne 53

Komponist 86

Konferenzgespräch 38

Konnektivität 54

Kopfhörer 48

Kosteneinstellungen 56, 101

## **L**

Lautstärke des Klingeltons 53

Leitung auswählen 60

## **M**

Mediaplayer 91

Meine Dateien 95

Minutenton 100

Multimedienachrichten 79

## **N**

Nachrichten 76

Netzwerk 59

Notizen 69

Notrufe 36

## **P**

Personal Identification Numbers  
21

Profile 50

## **R**

Radio 91

Rechner 70

Rufumleitung 57, 102

## **S**

Schnellaufruf 49

Schnellzugriffstasten 29

Sicherheit 45

Signale 53

SIM-Karte 19

Softkeys 31

SOS-Softkey 8

Speicherkarte 64, 97

Speicherstatus 84, 90

Speichersteckplatz 22

Spezialnummern 89

Spiele 85

Spiellisten 93

Spracheinstellung 43

Sprachmail 84

Sprachsteuerung 46, 47

Sprachwahl 47

Standardspeicherung 50

STK (SIM Tool Kit) 71

Suchmodus 59

Symbole 35

## **T**

T9-Sprache 40

Tasten 26

Tastenton 53

Telefonbuch 87

Telefonspeicher 96

Telefonsperre 46

Termine 68

Texteingabe 39

Textnachrichten 77

Titel 92

## **U**

Uhrzeit und Datum 43

Unterhaltung 85

USB 63

## **V**

- Verbindungen 61
- Verschlussklick 54
- Verwalten von Dateien 95
- Verzeichnis löschen 99
- Videomodus 74
- Vorlagen 83

## **W**

- Währungsrechner 71

- WAP-Einrichtung 65
- Werkseinstellungen 51
- Werkzeuge 67

## **Z**

- Zeichentabelle 42
- Zelleninfo 84
- Zuletzt gespielte Titel (Funktion  
„Neue“) 92