

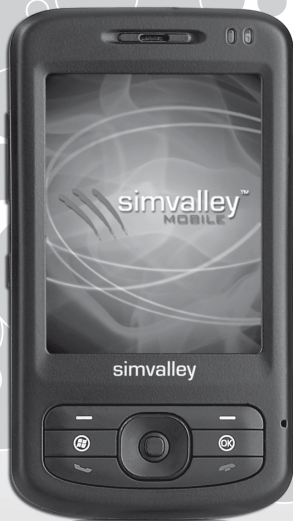

# Smartphone XP-65

mit Windows Mobile Professional 6.1





PX-3333

**BEDIENUNGSANLEITUNG**





**Smartphone XP-65**  
**mit Windows Mobile Professional 6.1**



© 08/2008 - JG//HS//OG



# INHALTSVERZEICHNIS

## Sicherheitshinweise und Gewährleistung ..... 6

### 1. Ihr neues Smartphone ..... 13

- 1.1 Lieferumfang ..... 13
- 1.2 Produktdetails ..... 15
- 1.3 Einlegen der Simkarte und des Akkus ..... 16
- 1.4 Einlegen einer microSD-Karte ..... 18

### 2. Kurze Übersicht ..... 19

- 2.1 Einschalten ..... 19
- 2.2 Die Tagesübersicht ..... 20
- 2.3 Energiespar-Optionen ..... 22
- 2.4 Tagesübersicht personalisieren ..... 23

### 3. Telefonieren mit dem Smartphone ..... 24

### 4. Die Programme auf dem Smartphone ..... 26

- 4.1 Office-Anwendungen ..... 26
- 4.2 Spiele ..... 27
- 4.3 Active Sync ..... 28
- 4.4 Aufgaben ..... 28
- 4.5 Bilder & Videos ..... 28
- 4.6 Datei-Explorer ..... 28
- 4.7 Erste Schritte ..... 28
- 4.8 Internet Explorer ..... 28
- 4.9 Internet Freigabe ..... 28
- 4.10 Kalender ..... 29
- 4.11 Kamera ..... 30
- 4.12 Kontakte ..... 30
- 4.13 Messaging ..... 31
- 4.14 Messenger ..... 31
- 4.15 Notizen ..... 32
- 4.16 Rechner ..... 32

4.17 SimTkUI .....	32
4.18 Suchen .....	32
4.19 Telefon .....	33
4.20 Windows Live .....	33
4.21 Windows Media Player Mobile.....	33
<b>5. Einstellungen .....</b>	<b>34</b>
5.1. Der Reiter „Persönlich“ .....	34
5.2 Der Reiter „System“ .....	36
5.3 Der Reiter „Verbindungen“ .....	40
<b>6. Eingabemöglichkeiten.....</b>	<b>42</b>
6.1 Buchstabenerkennung.....	43
6.2 Strichzugerkennung.....	43
6.3 Bildschirmtastatur.....	44
6.4 Transcriber.....	44
<b>7. Synchronisieren mit dem PC.....</b>	<b>45</b>
<b>8. Das Internet .....</b>	<b>46</b>
8.1 Eine Verbindung über GPRS herstellen.....	46
8.2 Der Internet Explorer Mobile.....	48
8.3 Outlook Express Mobile.....	48
8.4 Internet Freigabe .....	48
8.5 Windows Live Mobile.....	49
<b>9. Eine Bluetooth-Verbindung einrichten.....</b>	<b>52</b>
9.1 Bluetooth-Verbindung zum Internet .....	52
<b>10. Anhang.....</b>	<b>54</b>
10.1 Glossar .....	54
10.2 Displaysymbole .....	58
10.3 Technische Daten .....	60
<b>11. Stichwortverzeichnis .....</b>	<b>61</b>

## SICHERHEITSHINWEISE UND GEWÄHRLEISTUNG

- Die Informationen in diesem Handbuch können ohne Bekanntmachung geändert oder erweitert werden.
- Technische Änderungen und Irrtümer vorbehalten.
- Bewahren Sie alle zum Produkt gehörenden Teile sorgfältig auf.
- Informationen über Software-Updates und -Upgrades finden Sie gegebenenfalls auf der Internetseite des Herstellers.
- Die Abbildungen in diesem Handbuch sind beispielhaft und entsprechen nicht unbedingt dem aktuellen Stand des Produktes.
- Gehen Sie stets vorsichtig mit dem Smartphone um. Lassen Sie es nicht fallen. Vermeiden Sie Stöße oder Schläge und verwenden Sie keine aggressiven, flüssigen Lösungsmittel, Chemikalien oder starke Reinigungsmittel für das Gerät oder den Touchscreen. Reinigen Sie das Smartphone immer nur mit einem trockenen und weichen Tuch.
- Setzen Sie das Gerät nicht über einen längeren Zeitraum intensiver Sonneneinstrahlung aus. Dadurch kann der Akku überhitzt werden, was einen fehlerhaften Betrieb zu Folge haben kann.
- Wechseln oder entfernen Sie die microSD-Karte nur bei ausgeschaltetem Gerät und nie während des laufenden Betriebes.
- Setzen Sie die microSD-Karte vorsichtig und richtig herum in den Slot ein. Unsachgemäßes Einsetzen kann den Slot oder die Karte zerstören.

- Sie erhalten bei Kauf dieses Gerätes zwei Jahre Gewährleistung auf Defekt bei sachgemäßem Gebrauch. Bitte beachten Sie auch die allgemeinen Geschäftsbedingungen!
- Bitte verwenden Sie das Gerät nur in seiner bestimmungsgemäßen Art und Weise. Eine anderweitige Verwendung führt eventuell zu Beschädigungen am Produkt oder in der Umgebung des Produktes.
- Ein Umbauen oder Verändern des Produktes beeinträchtigt die Produktsicherheit. Achtung Verletzungsgefahr!
- Führen Sie Reparaturen nie selber aus!
- Tauchen Sie das Produkt niemals in Wasser oder andere Flüssigkeiten.
- Es wird keine Haftung für Folgeschäden übernommen.
- Vermeiden Sie den Gebrauch des Gerätes in folgenden Umgebungen: Bei großen Temperaturschwankungen, Temperaturen über 60° oder unter 0° Celsius, Gebiete mit hohem Druck, Staub oder elektrostatischen Störungen und hoher Feuchtigkeit.
- Dieses Produkt ist nur für die Stromversorgung durch den mitgelieferten Akku und das mitgelieferte Netzteil vorgesehen. Eine andere Art der Verwendung kann gefährlich sein und macht alle Genehmigungen bezüglich dieses Produkts nichtig.
- Dieses Produkt ist mit einem USB-Kabel zum Anschließen an einen Computer ausgestattet. Stellen Sie sicher, dass dieser Computer ausreichend geerdet ist, bevor Sie das Gerät an den Computer anschließen.
- Die Benutzung von Ohr- oder Kopfhörern mit hoher Lautstärke über einen längeren Zeitraum kann zu dauerhaften Hörschäden führen.

- Träger von Herzschrittmachern sollten einen Abstand von mindestens 15 cm zwischen Gerät und Herzschrittmacher einhalten.
- In den meisten Ländern ist es gesetzlich verboten, an Bord von Flugzeugen die Telefonfunktion zu verwenden.
- Verwenden Sie das Smartphone nicht in der Nähe von Tankstellen, Treibstoffdepots, in chemischen Fabriken, an Orten an denen Sprengungen durchgeführt werden, in potenziell explosiven Umgebungen wie in Auftankbereichen, in Tanklagern, unter Deck auf Booten sowie in Umfüll- und Lagereinrichtungen.
- Das Telefonieren während des Autofahrens ist verboten! Verwenden Sie zum Telefonieren im Auto immer eine geeignete Freisprecheinrichtung.
- Verwenden Sie das Smartphone nicht in der Nähe starker elektromagnetischer Felder wie sie beispielsweise von Mikrowellengeräten, Lautsprechern, Fernseh- und Radiogeräten ausgehen.
- Verwenden Sie nur Originalzubehör, das vom Hersteller empfohlen wird.
- Dieses Produkt kann die Funktion von medizinischen Geräten beeinträchtigen. Schalten Sie das Smartphone daher in Kliniken und medizinischen Einrichtungen aus.
- Verwenden Sie bitte nur den mitgelieferten Touchpen zum Antippen des Displays. Eine abgebrochene Stiftspitze, die Verwendung eines Kugelschreibers oder eines anderen spitzen Gegenstandes kann das Display beschädigen.
- Es wird keine Haftung für Folgeschäden übernommen.



*HINWEIS: Auf Flugreisen empfehlen wir Ihnen, das Smartphone sorgfältig im Gepäck zu verstauen, und möglichst nicht im Handgepäck der Durchleuchtung bei Personenkontrollen auszusetzen. Für Schäden, die durch solche Strahlungen verursacht werden, haftet der Hersteller nicht.*

### **Informationen zur Entsorgung**

Ihr neues Produkt wurde mit größter Sorgfalt entwickelt und aus hochwertigen Komponenten gefertigt. Trotzdem muss das Produkt eines Tages entsorgt werden. Die durchgestrichene Mülltonne bedeutet, dass Ihr Produkt am Ende seiner Lebensdauer getrennt vom Hausmüll entsorgt werden muss. Bitte bringen Sie in Zukunft alle elektrischen oder elektronischen Geräte zu den eingerichteten kommunalen Sammelstellen in Ihrer Gemeinde. Diese nehmen Ihre Geräte entgegen und sorgen für eine ordnungsgemäße und umweltgerechte Verarbeitung. Dadurch verhindern Sie mögliche schädliche Auswirkungen auf Mensch und Umwelt, die sich durch unsachgemäße Handhabung von Produkten am Ende von deren Lebensdauer ergeben können. Genaue Informationen zur nächstgelegenen Sammelstelle erhalten Sie bei Ihrer Gemeinde.



DEU

BEDIENUNGSANLEITUNG

## **Wichtige Hinweise zu Akkus und deren Entsorgung**

Akkus gehören NICHT in den Hausmüll. Als Verbraucher sind Sie gesetzlich verpflichtet, defekte Akkus zur fachgerechten Entsorgung zurückzugeben. Sie können Ihre Akkus bei den öffentlichen Sammelstellen in Ihrer Gemeinde abgeben oder überall dort, wo Akkus der gleichen Art verkauft werden.

- Bei Geräten mit Akku-Ladefunktion dürfen NUR AKKUS eingelegt werden. Prüfen Sie unbedingt vor dem Laden, ob sich im Batteriefach tatsächlich Akkus und keine Batterien befinden.
- Achten Sie unbedingt auf die richtige Polarität der Akkus. Falsch eingesetzte Akkus können zur Zerstörung des Gerätes führen - Brandgefahr.
- Versuchen Sie nicht, Akkus zu öffnen und werfen Sie diese nicht in Feuer.
- Akkus, aus denen Flüssigkeit austritt, sind gefährlich. Berühren Sie diese nur mit geeigneten Handschuhen.
- Akkus gehören nicht in die Hände von Kindern.
- Nehmen Sie den Akku aus dem Gerät, wenn Sie es für längere Zeit nicht benutzen.

## Konformitätserklärung

Hiermit erklärt Pearl Agency, dass sich das Produkt PX-3333 Smartphone XP-65 (W28) in Übereinstimmung mit den grundlegenden Anforderungen der Richtlinie 1999/5/EG befindet.

Pearl Agency  
Pearl-Str. 1-3  
79426 Buggingen  
Deutschland  
26.09.2008

*Kuchars, H.*

Die ausführliche Konformitätserklärung finden Sie unter [www.pearl.de](http://www.pearl.de).



DEU

BEDIENUNGSANLEITUNG



**DEU**

**BEDIENUNGSANLEITUNG**

# 1. IHR NEUES SMARTPHONE

## Sehr geehrte Kunden,

wir danken Ihnen für den Kauf dieses Smartphones. Mit diesem vielseitigen und praktischen Gerät machen Sie sich unabhängig von Ihrem Schreibtisch – nun können Sie Word-Dateien, PowerPoint-Präsentationen und Excel-Tabellen auch unterwegs bearbeiten. Darüber hinaus glänzt dieser Pocket-PC mit vielen Anwendungen rund um Internet und Kommunikation, Spielen und Multimedia und lässt sich ganz einfach erweitern.

Bitte lesen Sie diese Bedienungsanleitung und befolgen Sie die Hinweise und Tipps, damit Sie diesen Kommunikationsprofi optimal nutzen können.

### 1.1 Lieferumfang

- Smartphone XP-65
- 2 Touchpens
- Ladernetzteil
- USB-Kabel
- Headset
- Akku 1000 mAh
- Kurzanleitung
- Ausführliche Bedienungsanleitung

## 1.2 Produktdetails

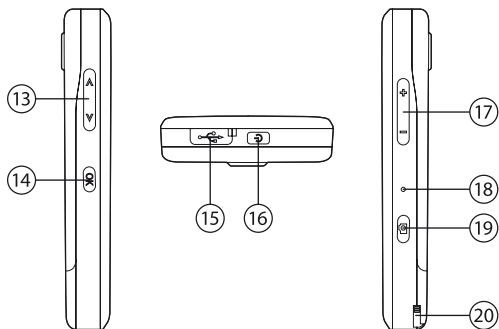
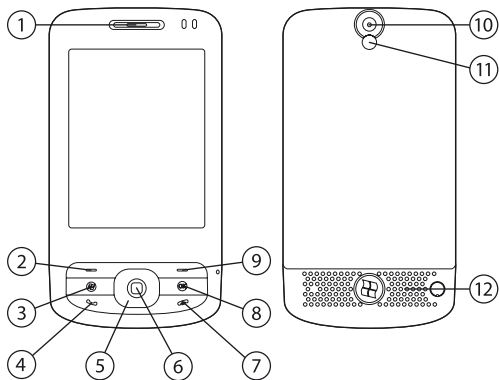

1. Lautsprecher
2. Linker Softkey: Drücken Sie diese Taste, um die darüber angezeigte Aktion auszuführen.
3. Menü-Taste: Drücken Sie diese Taste, um das Startmenü zu öffnen.
4. Anruf-Taste: Drücken Sie diese Taste, um einen Anruf anzunehmen oder eine Nummer zu wählen.
5. Navigations-Pad: Navigieren Sie mit diesem Pad durch das Menü.
6. Bestätigungs-Taste: Bestätigen Sie mit dieser Taste Ihre Navigation.
7. Auflegen: Drücken Sie diese Taste, um einen Anruf zu beenden oder das Smartphone ein- und auszuschalten.
8. OK-Taste: Drücken Sie diese Taste, um eine Eingabe zu bestätigen oder eine Anwendung zu verlassen.
9. Rechter Softkey: Drücken Sie diese Taste, um die darüber angezeigte Aktion auszuführen.
10. Kameralinse
11. Portraitspiegel: Verwenden Sie diesen Spiegel zur Ausrichtung der Kamera, wenn Sie sich selbst fotografieren wollen.
12. Lautsprecher
13. Navigations-Tasten: Navigieren Sie durch das Menü.
14. OK-Taste: Drücken Sie diese Taste, um eine Eingabe zu bestätigen.
15. USB-Anschluss: Verbinden Sie hier das Smartphone mit Ihrem PC.
16. Ein/Aus-Taste: Drücken Sie diese Taste, um das Smartphone ein- und auszuschalten.
17. Lautstärkeregler: Passen Sie hier die Lautstärke des Smartphones an.
18. Reset-Taste: Drücken Sie diese Taste, um das Smartphone neu zu starten.
19. Kamerataste: Drücken Sie diese Taste, um direkt zur Kamerafunktion zu wechseln.
20. Touchpen

### 1.3 Einlegen des Akkus

Öffnen Sie das Akkufach an der Rückseite des Smartphones. Schieben Sie den Deckel des Akkufachs dazu nach oben ab. Legen Sie dann den Akku in das große Fach ein. Achten Sie darauf, dass die Kontaktfläche des Akkus auf die Kontakte des Smartphones trifft. Legen Sie zuerst den unteren Teil des Akkus ein und drücken Sie ihn dann in das Akkufach, bis er hörbar einrastet.

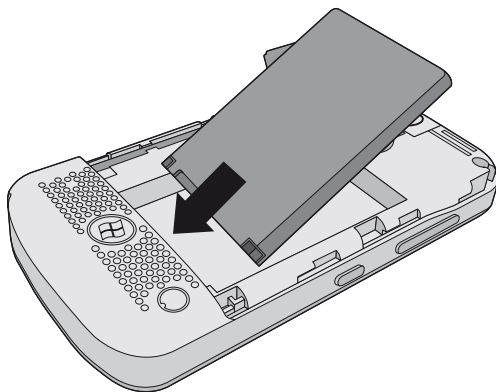

#### 1.4 Einlegen einer microSD-Karte und der Sim-Karte

Öffnen Sie das Akkufach an der Rückseite des Smartphones. Schieben Sie den Deckel des Akkufachs dazu nach oben ab.

Schieben Sie die Verriegelung der Sim-Karte nach links in Richtung des Pfeiles mit der Aufschrift „OPEN“.

Klappen Sie die Sim-Karten-Halterung dann nach oben. Ziehen Sie das Sicherheitsband der MicroSD-Karten-Halterung vorsichtig nach oben und klappen Sie so die Halterung aus. Schieben Sie eine microSD-Karte mit der Kontaktfläche nach vorne in die Halterung.

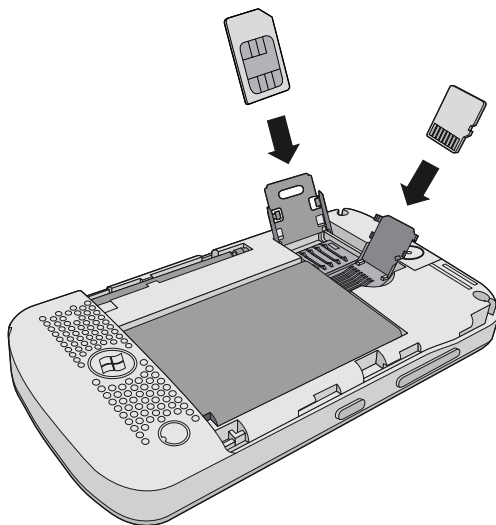

Klappen Sie die Halterung dann nach unten.  
Legen Sie dann eine Sim-Karte ebenfalls mit der Kontaktfläche nach vorne in die Halterung. Klappen Sie die Halterung nach unten und schieben Sie diese nach rechts in Richtung des Pfeils mit der Aufschrift „Lock“, bis die Verankerung einrastet.  
Schieben Sie dann den Deckel des Smartphones wieder auf das Smartphone.

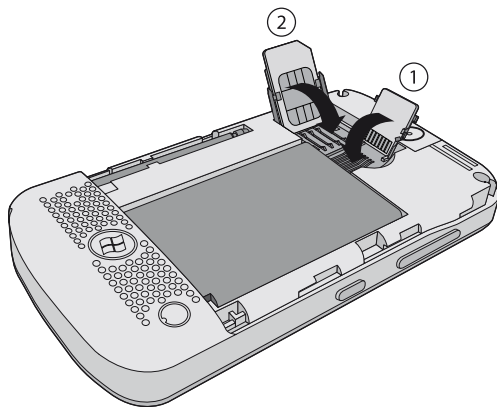

**HINWEIS:** Vor der ersten Verwendung sollten Sie den Akku erst einmal vollständig aufladen. Verbinden Sie das Smartphone über das mitgelieferte Netzteil mit der Stromversorgung. Ein vollständiger Ladevorgang dauert etwa 4 Stunden. Tippen Sie auf das Batteriesymbol oben rechts im Display, um den aktuellen Ladestatus anzuzeigen.

## 2. KURZE ÜBERSICHT

Ziehen Sie vor dem ersten Einschalten die Display-Schutzfolie ab.

### 2.1 Einschalten

Schalten Sie Ihr Smartphone ein, indem Sie die Ein/Aus-Taste gedrückt halten, bis das Smartphone sich einschaltet. Wenn Sie Ihr neues Smartphone das erste Mal einschalten, werden Sie aufgefordert, das Display zu kalibrieren. Dazu wird mehrmals ein Kreuz auf dem Display angezeigt. Tippen Sie mit dem Touchpen jeweils auf die Mitte des Kreuzes. So wird das Display genau auf Ihre Bedürfnisse eingestellt.



DEU

BEDIENUNGSANLEITUNG

## 2.2 Die Tagesübersicht

Die Tagesübersicht zeigt Ihnen wichtige Termine und einige Statusmeldungen an. Sie können auf die einzelnen Symbole tippen und so die dazugehörigen Programme öffnen. Wenn Sie dann wieder zur Tagesübersicht zurückkehren möchten, tippen Sie einfach auf „Start“ und anschließend auf „Heute“.



1. Tippen Sie hier, um das Startmenü zu öffnen.
2. Tippen Sie hier, um die Verbindungen anzuzeigen.
3. Dieses Symbol zeigt die Signalstärke an. Tippen Sie darauf, um die Einstellungen Ihres Smartphones zu ändern.
4. Tippen Sie hier, um die Lautstärke einzustellen.
5. Dieses Symbol zeigt den Batteriestatus an. Tippen Sie darauf, um die Energie-Einstellungen zu öffnen.
6. Zeitanzeige
7. Datumsanzeige: Tippen Sie darauf, um die Zeit, das Datum oder einen Wecker einzustellen.
8. Tippen Sie hier, um den WLAN-Assistenten zu starten. Informationen über Bluetooth-Verbindungen werden ebenfalls hier angezeigt.
9. Tippen Sie hier, um eine Kurzeinleitung zu einigen Themen zu erhalten.
10. Tippen Sie hier, um ein Benutzerprofil anzulegen.
11. Tippen Sie hier, um ungelesene Nachrichten zu lesen.
12. Tippen Sie hier, um aktive Aufgaben anzuschauen.
13. Tippen Sie hier, um sich Ihre Termine anzeigen zu lassen.
14. Tippen Sie hier, um Windows Live zu öffnen.
15. Tippen Sie hier, um die Ansicht zu drehen.
16. Tippen Sie hier, um eine Tastensperre zu aktivieren.
17. Tippen Sie hier, um Ihre Kontakte zu öffnen.



*HINWEIS: Weitere Displaysymbole und deren Bedeutung finden Sie im Anhang unter Punkt 10.2 auf den Seiten 58 und 59.*

## 2.3 Energiespar-Optionen

Um weniger Energie zu verbrauchen, geht das Smartphone automatisch in den Sleep-Modus über, wenn es einige Zeit nicht verwendet wird. Sie können die Zeitspanne, nach der das Smartphone in den Sleep-Modus geht, einstellen. Tippen Sie dazu auf das Batteriesymbol in der rechten oberen Ecke. Öffnen Sie dann im unteren Displaybereich den Reiter „Erweitert“. Setzen Sie einen Haken bei „Gerät ausschalten nach Leerlauf von“. Öffnen Sie dann das Auswahlmü, indem Sie auf das Dreieck tippen und wählen Sie die gewünschte Zeitspanne aus. Bestätigen Sie dann, indem Sie auf die Taste „OK“ in der rechten oberen Ecke tippen.

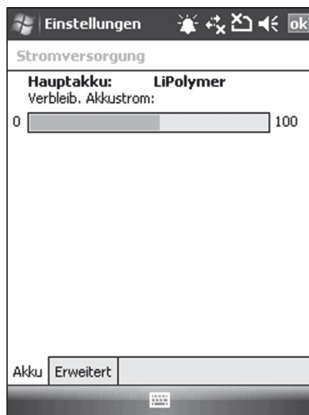

## 2.4 Tagesübersicht personalisieren

Sie können die Tagesübersicht des Smartphones ändern. Tippen Sie dazu zuerst auf „Start“, dann auf „Einstellungen“. Wählen Sie dann den Reiter „Persönlich“ und tippen Sie auf „Heute“. Wählen Sie dann den Reiter „Darstellung“, um das Aussehen der Tagesübersicht zu ändern. Wählen Sie den Reiter „Elemente“ und setzen Sie dort Haken an den Objekten, die in der Tagesübersicht angezeigt werden sollen.



**BEISPIEL:** Sie möchten sich jeden Tag nur die wichtigsten Aufgaben anzeigen lassen. Tippen Sie auf „Start“, dann auf „Einstellungen“ und dann auf den Reiter „Persönlich“. Tippen Sie dann auf „Heute“. Öffnen Sie den Reiter „Elemente“ und markieren Sie dann „Aufgaben“ und tippen Sie auf „Optionen“. Setzen Sie dann einen Haken bei „Aufgaben mit hoher Priorität anzeigen“ und entfernen Sie die anderen Haken. Nun werden auf der Tagesübersicht nur die wichtigsten Aufgaben angezeigt. Klicken Sie dann rechts oben auf „OK“, damit Ihre Änderungen übernommen werden.

### 3. TELEFONIEREN MIT DEM SMARTPHONE



Tippen Sie rechts unten auf die Taste „Telefon“. Nun werden ein Ziffernfeld und Ihr Adressbuch geöffnet. Sie können nun entweder eine Nummer eingeben oder nach einem Namen suchen. Wenn Sie eine Nummer eingeben, werden schon während der Eingabe übereinstimmende Kontakte angezeigt. Wenn Sie nach einem Namen suchen, tippen Sie zuerst auf den Anfangsbuchstaben des gesuchten Namens und dann auf den Namen selbst. Tippen Sie dann auf „Anrufen“.



Tippen Sie auf „Freisprech.“, wenn Sie die Freisprechfunktion verwenden möchten. Tippen Sie auf „Mikro aus“, um das Mikrofon auszuschalten. Tippen Sie auf „Halten“, um einen Anruf zu halten. Tippen Sie auf „Notiz“, um während des Anrufes eine Notiz zu schreiben. Tippen Sie auf „Kontakte“, um zu Ihrem Adressbuch zurückzukehren. Tippen Sie auf „Auflegen“, wenn Sie den Anruf beenden möchten.

## 4. DIE PROGRAMME AUF DEM SMARTPHONE

Tippen Sie auf das Startsymbol links oben auf dem Display. Nun öffnet sich das von Windows bekannte Startmenü. Tippen Sie dann auf „Office Mobile“. Um ein Programm zu öffnen, tippen Sie einmal auf das dazugehörige Symbol.



### 4.1 Office-Anwendungen

Auf diesem Smartphone sind Excel, OneNote, Power Point und Word Mobile gespeichert. Tippen Sie auf eines der Symbole, um das zugehörige Programm zu öffnen.

- **Word Mobile**  
Unter „Neu“ können Sie ein neues Word-Dokument anlegen und dieses wie gewohnt bearbeiten. Im oberen Bereich des Displays werden Word-Dokumente angezeigt. Tippen Sie auf eines dieser Dokumente, um es zu öffnen. Unter „Menü“ können Sie einige gewohnte Funktionen erreichen.
- **OneNote Mobile**  
Dieses Programm funktioniert wie ein Notizblock. Hier können Sie kurze Schriftstücke und andere Dokumente abspeichern. Dabei können alle Dateien leicht verschoben, neu geordnet oder umbenannt werden.

- **PowerPoint Mobile**  
Sehen Sie wie gewohnt PowerPoint-Präsentationen an oder erstellen Sie diese.  
Tippen Sie auf „Menü“, um auf die wichtigsten Funktionen zuzugreifen.
- **Excel Mobile**  
Hier können Sie bereits erstellte Excel-Dateien öffnen und bearbeiten oder auch neue Dateien erstellen. Auch hier können Sie unter „Menü“ auf die wichtigsten Funktionen zugreifen.



## 4.2 Spiele

Auf diesem Smartphone sind die Spiele „Bubble Breaker“ und „Solitär“ installiert. Tippen Sie auf eines der Symbole, um ein Spiel zu öffnen.

- **Bubble Breaker**  
Lassen Sie so viele Blasen zerplatzen wie möglich. Wenn mindestens zwei Blasen derselben Farbe nebeneinander stehen, können Sie diese zerplatzen lassen. Tippen Sie zweimal auf die Blasen.
- **Solitär**  
Ordnen Sie die Karten in vier Stapel, sodass jeder Stapel eine Kartenfarbe enthält. Während Sie die Karten ordnen, können Sie sie auf den unteren Stapeln ablegen. Beachten Sie dabei, dass die Karten dort immer abwechselnd rot und schwarz sein müssen.



### 4.3 Active Sync

Hier können Sie Ihren PC und das Smartphone synchronisieren. Lesen Sie dazu bitte Kapitel 8 auf Seite 45.



### 4.4 Aufgaben

Hier erhalten Sie eine Übersicht über alle gespeicherten Aufgaben und können neue Aufgaben erstellen. Außerdem können Sie hier die automatische Erinnerungsfunktion aktivieren. Tippen Sie dazu auf „Menü“, und dann auf „Optionen“ und setzen Sie einen Haken bei „Erinnerungen autom. einstellen“.



### 4.5 Bilder & Videos

Hier können Sie alle Bilder und Videos auf Ihrem Smartphone durchsuchen, bearbeiten oder als Diashow anzeigen.



### 4.6 Datei-Explorer

Hier können Sie alle Dateien, die auf dem Smartphone gespeichert sind, durchsuchen und verwalten. Unter „Menü“ können Sie Ordner löschen, bearbeiten oder umbenennen. Wenn Sie in der Menüstruktur weiter nach oben möchten, tippen Sie auf „Nach oben“.



### 4.7 Erste Schritte

Hier erhalten Sie eine Kurzanleitung zu verschiedenen Einsteigerthemen wie beispielsweise das Ändern des Klingeltons oder das Einrichten eines Bluetooth-Headsets.



### 4.8 Internet Explorer

Tippen Sie auf „Start“ und dann auf „Internet Explorer“. Nun können Sie wie gewohnt im Internet surfen. Dazu benötigen Sie eine funktionierende Internet-Verbindung (siehe Seite 46).



#### 4.9 Internet Freigabe

Hier können Sie eine Verbindung zu Ihrem PC herstellen und die Verbindungseinstellungen ändern. Bitte lesen Sie dazu Kapitel 8 auf Seite 46.



#### 4.10 Kalender

Tippen Sie auf „Start“ und dann auf „Kalender“. Nun können Sie Termine erstellen und sich rechtzeitig daran erinnern lassen. Zusätzlich können Sie auch Termine zwischen dem Smartphone und Ihrem PC synchronisieren.

Tippen Sie zum Erstellen eines Termins auf „Start“ und dann auf „Kalender“. Tippen Sie dann im Menü unten rechts auf „Neuer Termin“. Geben Sie einen Namen, ein Datum und eine Uhrzeit für den Termin ein. Sie können auch ein Anfangs- und ein Enddatum bestimmen oder „Ganztägig“ auswählen. Legen Sie außerdem eine Kategorie für diesen Termin fest (privat, beruflich...). Tippen Sie anschließend auf die Taste „OK“ rechts oben, um Ihre Eingaben zu speichern. Um einen Termin zu löschen, tippen Sie auf „Start“, dann auf „Programme“ und wählen Sie dann „Kalender“. Tippen Sie dann rechts unten auf „Menü“ und schließlich auf „Termin löschen“.



*HINWEIS: Sie können Ihr Smartphone so einstellen, dass Sie automatisch an alle neuen Termine erinnert werden. Tippen Sie dazu auf „Start“ und dann auf „Kalender“. Tippen Sie dann rechts unten auf „Menü“, dann auf „Extras“ und schließlich auf „Optionen“. Öffnen Sie den Reiter „Termine“. Setzen Sie dort einen Haken bei „Erinnerungen autom. einstellen“.*



#### 4.11 Kamera

Hier können Sie Fotos machen und kurze Videoclips mit Ton aufnehmen.



*HINWEIS: Sie erreichen diese Funktion auch, wenn Sie die Kamerataste an der rechten Seite des Smartphones drücken.*

Drücken Sie auf die Kamerataste an der Seite des Smartphones, um ein Foto zu machen. Tippen Sie links unten auf „Minibilder“, um eine Vorschau der Bilder zu sehen. Tippen Sie rechts unten auf „Menü“, um die Einstellungen der Kamera zu ändern.

- Wählen Sie „Video“, um anstelle eines Fotos einen Videoclip aufzunehmen.
- Wählen Sie „Optionen“, um die Komprimierung, den Dateityp oder den Speicherort für das aufgenommene Foto zu wählen.
- Ändern Sie die Einstellungen zu Helligkeit, Auflösung, Zoom, Weißabgleich und Modus, indem Sie auf die jeweilige Eigenschaft tippen und dann die Einstellung anpassen.



#### 4.12 Kontakte

Tippen Sie auf „Start“ und dann auf „Kontakte“. Hier wird Ihnen Ihr Adressbuch angezeigt. Tippen Sie auf einen Buchstaben in der oberen Liste. Nun werden Ihnen alle unter diesen Buchstaben gespeicherten Nummern angezeigt. Tippen Sie auf eine Nummer. Tippen Sie danach auf „Anrufen“, um diese Nummer anzurufen. Tippen Sie auf „SMS senden“, um eine SMS an diesen Empfänger zu verfassen. Tippen Sie auf „Neu“ links unten, um einen neuen Kontakt in Ihr Adressverzeichnis aufzunehmen. Tippen Sie auf eine Nummer und öffnen Sie dann das Menü unten rechts. Wählen Sie „Bearbeiten“, um den Kontakt zu ändern. Öffnen Sie das Menü, um Kontakte

zu löschen, zu kopieren oder an andere Geräte zu senden. Auch die Anzeigart und die Filterung der Kontakte können in diesem Menü geändert werden.



### 4.13 Messaging

Tippen Sie auf „Start“ und dann auf „Messaging“. Hier können Sie E-Mails, MMS- und SMS-Nachrichten empfangen sowie erstellen und versenden.

Tippen Sie auf „SMS“, um eine Textnachricht zu erstellen. Alle weiteren Schritte funktionieren wie bei einem gewöhnlichen Mobiltelefon: Wählen Sie den Empfänger aus, geben Sie eine Nachricht ein und tippen Sie auf „Versenden“.

Tippen Sie auf „MMS“, um eine Bild- oder Videonachricht zu erstellen. Geben Sie die Nummer des Empfängers und einen Betreff ein. Fügen Sie dann ein Bild, Text und eventuell eine Audiodatei hinzu.

Tippen Sie auf „Menü“ unten rechts, um weitere Optionen zu erhalten. Tippen Sie abschließend auf „Versenden“.



*HINWEIS: Um eine MMS verschicken zu können, müssen Sie eine funktionierende Internet-Verbindung eingerichtet haben (Siehe Kapitel 8 auf Seite 46)*

Tippen Sie auf „Neues E-Mail-Konto“, um zukünftig auch E-Mails mit Ihrem Smartphone zu versenden und zu empfangen. Eine genaue Anleitung zum Erstellen und Nutzen dieser Funktion können Sie in Kapitel 8 auf Seite 46 lesen.



### 4.14 Messenger

Hier können Sie live mit Ihren Freunden und Bekannten chatten. Genauere Hinweise erhalten Sie in Kapitel 8 auf Seite 46.



#### 4.15 Notizen

Hier können Sie kurze Notizen verfassen und abspeichern. Sie haben verschiedene Möglichkeiten, etwas in Ihr Smartphone einzugeben: Strichzug-erkenner, Bildschirmtastatur, Buchstabenerkennung und Transcriber (siehe Kapitel 6 auf Seite 42).

An der unteren Seite des Displays wird in der Mitte angezeigt, welche dieser Möglichkeiten aktiviert ist. Tippen Sie auf den Pfeil neben dem Symbol, um eine andere Eingabemöglichkeit zu wählen.

Zusätzlich können Sie hier auch kurze Sprachaufnahmen speichern. Tippen Sie auf „Menü“ und dann auf „Aufnahmeleiste anzeigen“. Drücken Sie auf die rote Aufnahmetaste und sprechen Sie Ihre Nachricht auf. Beenden Sie die Aufnahme mit der Stopptaste.



#### 4.16 Rechner

Der Taschenrechner funktioniert, wie Sie es von Ihrem PC gewohnt sind. Tippen Sie einfach Ihre Berechnungen ein.



#### 4.17 SimTkUI

Dieses Programm verknüpft beim Einschalten des Gerätes die eingelegte SIM-Karte mit dem Smartphone, sodass beispielsweise Adressen ausgelesen werden können.



#### 4.18 Suchen

Hier können Sie eine Datei auf dem Smartphone suchen. Geben Sie einfach einen Teil des Namens ein und tippen Sie auf „Suchen“. Um ein Suchergebnis anzusehen, tippen Sie einfach darauf.



#### 4.19 Telefon

Tippen Sie auf „Start“ und dann auf „Telefon“.  
Hier öffnet sich ein Ziffernfeld, in das Sie eine Telefonnummer eintippen können. Geben Sie die Nummer ein und tippen Sie dann auf die grüne Anruf-Taste. Alternativ können Sie auch nach einem Namen suchen. Tippen Sie zuerst auf den Anfangsbuchstaben des gesuchten Namens und dann auf den Namen selbst. Tippen Sie auf die rote Auflegen-Taste, wenn Sie den Anruf beenden möchten.



#### 4.20 Windows Live

Hier können Sie verschiedene Programme rund um das Internet nutzen. Windows Live setzt sich zusammen aus:

- Live Search Bar – einer Suchmaschine im Internet.
- Live Messenger – einem Chat-Programm.
- Live Spaces – einem Blog-Netzwerk.
- Live Mail – einem E-Mail-Programm.
- Live-Kontakte - einem Adressbuch.

Weitere Informationen zu Windows Live erhalten Sie in Kapitel 8 auf Seite 49.



#### 4.21 Windows Media Player Mobile



Öffnen Sie hier Ihre Mediendateien mit dem Windows Media Player Mobile und spielen Sie diese ab. Es werden die Formate MP3, WMA und WAV unterstützt.

## 5. EINSTELLUNGEN

Sie können die Geräteeinstellungen ändern und so das Smartphone an Ihre eigenen Bedürfnisse anpassen. Um eine Einstellung zu ändern, tippen Sie erst auf „Start“, dann auf „Einstellungen“ und wählen Sie dann unten im Display einen Reiter.

### 5.1 Der Reiter „Persönlich“

Öffnen Sie diesen Reiter, wenn Sie Ihr Smartphone personalisieren möchten.

-  **Besitzerinformationen**  
Hier können Sie persönliche Daten wie Ihren Namen und Ihre Adresse in das Gerät eingeben.
-  **Eingabe**  
Legen Sie hiermit Optionen für jede einzelne Eingabemethode fest.
-  **Heute**  
Hier können Sie die Darstellung der Tagesübersicht einstellen und die dort angezeigten Elemente ändern. Wählen Sie den Reiter „Darstellung“, um die Darstellung zu verändern oder ein Hintergrundbild einzustellen. Wählen Sie den Reiter „Elemente“, um auszuwählen, welche Elemente in der Tagesübersicht angezeigt werden. Es können höchstens sieben Elemente ausgewählt werden.



*HINWEIS: Sie können die Anzeige des Bildschirms drehen. Aktivieren Sie dazu den Punkt „Rotate Screen“. Wenn Sie dann auf der Tagesübersicht darauf tippen, wird die Anzeige gedreht.*



-  **Menüs**  
Hier können Sie festlegen, welche Programme über die Tagesübersicht geöffnet werden können. Setzen Sie einen Haken, wenn Sie das Programm auf diese Weise schnell zugänglich machen wollen. Es können höchstens sieben Programme in der Tagesübersicht angezeigt werden. Tippen Sie rechts oben auf „OK“, um Ihre Einstellungen zu speichern.
-  **Sounds und Benachrichtigungen**  
Hier können Sie Sounds und Benachrichtigungen für bestimmte Ereignisse einstellen.
-  **Sperrn**  
Legen Sie hier ein Passwort fest. Dieses Passwort muss dann eingegeben werden, wenn die Tastensperre des Smartphones aufgehoben werden soll.
-  **Tasten**  
Weisen Sie hiermit eine Hardwaretaste einem Programm zu und erstellen Sie so eine Schnellzugriffstaste.
-  **Telefon**  
Hier können Sie den Ruftontyp einstellen, den Klingelton ändern und die Lautstärke der Tastentöne einstellen. Zusätzlich können Sie die Verwendung der PIN einstellen. Setzen Sie einen Haken, wenn Sie möchten, dass die PIN vor Benutzung des Smartphones eingegeben werden muss.









*HINWEIS: Die Verwendung der PIN ist sehr empfehlenswert, da sonst bei Diebstahl oder Verlust Dritte ungehindert Zugriff auf Ihre persönlichen Daten bekommen.*





## 5.2 Der Reiter „System“

Öffnen Sie diesen Reiter, wenn Sie Einstellungen ändern möchten, die Windows Mobile betreffen.

-  **Beleuchtung**  
Hier können Sie die Helligkeit des Displays und die Leuchtdauer festlegen. Wählen Sie den Reiter „Helligkeit“, um die Helligkeit bei Akkubetrieb und bei externer Stromversorgung einzustellen. Wählen Sie den Reiter „Akkubetrieb“, um einzustellen wann die Beleuchtung des Displays ausgehen soll. Wählen Sie den Reiter „Externe Stromversorgung“, wenn Sie dasselbe während externer Stromversorgung einstellen möchten. Bestätigen Sie Ihre Änderungen mit „OK“.
-  **Bildschirm**  
Hier können Sie im Reiter „Allgemein“ die Ausrichtung des Displays ändern und das Display kalibrieren. Dazu wird mehrmals ein Kreuz auf dem Display angezeigt. Tippen Sie mit dem Touchpen jeweils auf die Mitte des Kreuzes. So wird das Display genau auf Ihre Bedürfnisse eingestellt. Öffnen Sie den Reiter „ClearType“, um die Lesbarkeit auf dem Display zu erhöhen. Wählen Sie den Reiter „Textgröße“, um die Textgröße anzupassen.
-  **Externes GPS**  
Hier können Sie einstellen, über welchen Port Ihr Smartphone mit einem externen GPS-Gerät kommunizieren soll. Wählen Sie den Reiter „Programme“, um den GPS-Programmanschluss zu wählen. Wählen Sie den Reiter „Hardware“, um den GPS-Hardwareanschluss zu bestimmen. Wählen Sie den Reiter „Zugriff“, um einzustellen, ob GPS automatisch verwaltet werden soll.





-  **Fehlerbericht**  
Hier können Sie einstellen, ob Fehlerberichte automatisch an Microsoft geschickt werden sollen.
-  **Info**  
Hier werden Informationen über die Version der Firmware, die Hardware und die Herkunft und Dauer von Anrufen des Gerätes angezeigt.
-  **Kundenfeedback**  
Hier können Sie ein Feedback an Microsoft schicken.
-  **Ländereinstellungen**  
Hier können Sie die Menüsprache wählen und die landestypischen Formate einstellen. Im Reiter „Region“ können Sie das Land wählen, in dem Sie sich aufhalten. Zusätzlich erhalten Sie hier eine Übersicht über die verwendeten Formate der Nummern, der Uhrzeit, des Datums und des verwendeten Währungszeichens. Wählen Sie die entsprechenden Reiter, um diese Einstellungen zu ändern.
-  **Programme entfernen**  
Hier können Sie Programme entfernen. Dieses Programm entspricht dem Abschnitt „Software“ in der Systemsteuerung eines herkömmlichen Windows-PCs.
-  **RIL Version Information**  
Hier werden Ihnen Informationen zum Hersteller angezeigt.
-  **Sicherheit**  
Hier werden Informationen über Zertifikate angezeigt, die im Gerät installiert sind.

-  **Speicher**  
Hier können Sie sehen, wie viel Speicherplatz schon belegt ist. Wählen Sie die Reiter „Speicherkarte“ beziehungsweise „Hauptspeicher“, um deren Auslastung zu überprüfen.
-  **Stromversorgung**  
Hier können Sie nachsehen, wie lange der Akku noch Strom haben wird. Zusätzlich können Sie hier im Reiter „Erweitert“ die Energiesparoptionen einstellen.
-  **System Wiederherstellung**  
Tippen Sie auf dieses Symbol, wenn Sie alle Dateien im Speicher löschen und die Werkseinstellungen wieder herstellen möchten.



**ACHTUNG:** Das Löschen Ihrer Daten kann nicht rückgängig gemacht werden. Diese Option sollte so selten wie möglich angewandt werden.

-  **Task-Manager**  
Wenn Sie ein Programm auf Ihrem Smartphone über das Kreuz in der oberen Ecke beenden, läuft es im Hintergrund weiter, um schnell wieder gestartet werden zu können. Mit dem Task-Manager können Sie diese Programme richtig beenden und so den Prozessor entlasten. Machen Sie dies regelmäßig, damit Ihr Smartphone nicht überlastet wird.

-  **Uhrzeit & Wecker**  
Wählen Sie den Reiter „Uhrzeit“, um Uhrzeit und Datum einzustellen. Sie haben die Wahl zwischen „Zuhause“ (der Standardzeit) und „Besucht“. Die zweite Option können Sie verwenden, wenn Sie sich nur kurzfristig in einer anderen Zeitzone aufhalten.  
Wählen Sie den Reiter „Signale“, um einen Wecker zu stellen. Wählen Sie den Reiter „Weitere“, um einzustellen, ob die Uhrzeit immer angezeigt werden soll.
-  **Verschlüsselung**  
Hier können Sie die Dateien auf einer microSD-Speicherkarte verschlüsseln. Diese Dateien können dann nur noch von einem Gerät gelesen werden, auf dem das Betriebssystem Windows Mobile installiert ist.
-  **Verwaltete Programme**  
Hier können Sie Anwendungen herunterladen und installieren und die Programme anzeigen, die vom Gerätemanager installiert wurden.
-  **Windows Update**  
Hier können Sie ein Update Ihres Systems durchführen. Folgen Sie dazu den Anweisungen des Update-Assistenten.

### 5.3 Der Reiter „Verbindungen“

-  **Bluetooth**  
Hier können Sie die Bluetooth-Funktion ein- und ausschalten oder einstellen, ob Ihr Smartphone für andere Bluetooth-Geräte sichtbar sein soll. Außerdem können Sie im Reiter „COM-Anschlüsse“ einen festen COM-Anschluss für ein Gerät einstellen. Im Reiter „FTP“ können Sie die Verwendung eines FTP-Servers aktivieren. Im Reiter „Sicherheit“ können Sie einstellen, ob zum Zugriff auf Ihr Smartphone ein Passwort erforderlich sein soll.
-  **Datenübertragung**  
Hier können Sie einstellen, ob Ihr Smartphone alle eingehenden Daten empfangen soll.
-  **Netzwerkarten**  
Hier können Sie die Einstellungen Ihrer Netzwerkkarten überprüfen und ändern.
-  **Registrierung in Domäne**  
Hier können Sie das Smartphone in einer Domäne registrieren und so beispielsweise auf Firmenressourcen zugreifen.
-  **USB zu PC**  
Hier können Sie eine USB-Verbindung zwischen dem Smartphone und Ihrem PC einrichten, falls der Aufbau einer Verbindung über ActiveSync Probleme bereitet.
-  **Verbindungsmanager**  
Schalten Sie hier Bluetooth-, Telefon- und WiFi-Funktionen einzeln ein- und aus.

-  **Verbindungen**  
Hier können Sie alle Verbindungen des Gerätes verwalten und neue Verbindungsmöglichkeiten hinzufügen, sodass Sie mit Ihrem Smartphone im Internet surfen können (siehe S. 46).



*HINWEIS: Sie können die Telefonfunktion beispielsweise während eines Fluges ausschalten und so die anderen Funktionen Ihres Smartphones weiter nutzen.*

-  **Wi-Fi**  
Hier können Sie über ein WLAN-Netz in das Internet gehen. Tippen Sie auf „Nach Netzwerken suchen“. Nun werden Ihnen die erreichbaren Netzwerke angezeigt. Wählen Sie ein Netzwerk aus, indem Sie darauf tippen. Tippen Sie dann auf „Weiter“. Nun werden Ihnen die Art der Authentifizierung und die Verschlüsselung angezeigt. Geben Sie falls erforderlich den Netzwerkschlüssel ein und tippen Sie auf „Weiter“. Nun können Sie je nach Authentifizierungsmethode noch die Netzwerkauthentifizierung anpassen. Tippen Sie dann auf „Fertig“. Wenn die Verbindung zustande gekommen ist, wird Ihnen nun „Verbunden“ angezeigt. Tippen Sie auf „OK“.

## 6. EINGABEMÖGLICHKEITEN

Wenn Sie ein Word-Dokument öffnen oder ein anderes Programm starten, in das Sie Text eingeben können, erscheint unten in der Mitte des Displays das Symbol zur Auswahl der Eingabemethode. Tippen Sie auf den Pfeil neben dem Symbol, um eine Eingabemöglichkeit zu wählen. Sie haben verschiedene Möglichkeiten, etwas in Ihr Smartphone einzugeben: Bildschirmtastatur, Buchstabenerkennung, Strichzugerkenner und Transcriber.

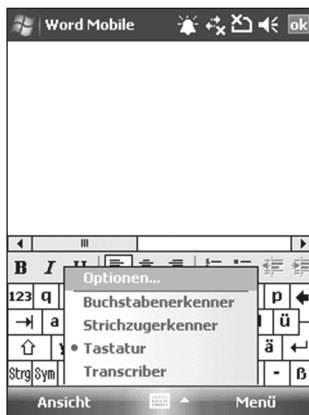

## 6.1 Buchstabenerkennung

Der Buchstabenerkennung kann einzelne Buchstaben, Zahlen oder Satzzeichen in getippten Text umwandeln.

Schreiben Sie einfach einen Buchstaben, eine Zahl oder ein Symbol mit dem Touchpen auf die Eingabefläche. Achten Sie auf die beiden Linien, die wie in einem Schulheft als Orientierung dienen und die Größe der Buchstaben vorgeben.

Geben Sie links im Eingabebereich Großbuchstaben ein, schreiben Sie Kleinbuchstaben in die Mitte und Ziffern an die rechte Seite. Symbole und Satzzeichen können überall eingegeben werden.

## 6.2 Strichzugerkenner

Mit dem Strichzugerkenner können Sie Buchstaben, Zahlen, Symbole und Satzzeichen in einer Art Kurzschrift schreiben. Die Kurzschrift wird dann in getippte Zeichen umgewandelt.

Um eine Anleitung zu den einzelnen Zeichen zu erhalten, tippen Sie auf die Taste mit dem Fragezeichen rechts unten.

Ansonsten verfahren Sie wie beim Buchstabenerkennung: Schreiben Sie die Kurzschrift einfach in die Eingabefläche.

### 6.3 Bildschirmtastatur

Die Bildschirmtastatur ist ähnlich wie eine gewöhnliche Tastatur aufgebaut. Auf dem Display werden die Tasten angezeigt und Sie können Text eingeben, indem Sie mit dem Touchpen auf die Tasten tippen. Tippen Sie auf die Taste „Sym“, um Sonderzeichen und Symbole zu erreichen. Wenn Sie eine numerische Tastatur benötigen, können Sie die Buchstaben ausblenden, indem Sie auf die Taste „123“ tippen. Sie können die Darstellung der Bildschirmtastatur vergrößern, um diese leichter verwenden zu können. Tippen Sie dazu auf das Auswahlssymbol in der Mitte unten und wählen Sie „Optionen“. Aktivieren Sie dann „Große Tasten“ und bestätigen Sie mit „OK“.

### 6.4 Transcriber

Der Transcriber kann gewöhnliche Schreibschrift oder Druckschrift in getippte Zeichen umwandeln. Platzieren Sie den Cursor dort, wo der Text erscheinen soll. Schreiben Sie dann einfach auf das Display. Sobald Sie einige Sekunden aufhören zu schreiben, wird der Text in getippte Zeichen umgewandelt.

## 7. SYNCHRONISIERUNG MIT DEM PC

Sie können Ihr Smartphone mit Ihrem PC synchronisieren und so Musik, Bilder und Videos verwalten sowie Daten synchronisieren.

Sie benötigen dazu entweder Windows XP (SP 2, Office 2003, Internet Explorer 6.0) und die mitgelieferte Software oder Windows Vista.

### 7.1 Synchronisierung unter Windows Vista

Verbinden Sie einfach Ihr Smartphone über das mitgelieferte USB-Kabel mit Ihrem PC. Warten Sie dann, bis der Hardware-Assistent meldet, dass die neue Hardware verwendet werden kann. Automatisch wird dann das Synchronisierungsfenster des Media Players Mobile geöffnet. Folgen Sie den Anweisungen.

### 7.2 Synchronisierung unter Windows XP

Legen Sie die mitgelieferte CD-ROM in das CD-Laufwerk Ihres PCs ein um das Synchronisierungsprogramm „ActiveSync“ zu installieren. Öffnen Sie die Datei „Setup.exe“. Wählen Sie gegebenenfalls „Deutsch“ beziehungsweise „German“ als Installationssprache aus. Folgen Sie dann den Anweisungen des Installationsassistenten. Schließen Sie nach der erfolgreichen Installation Ihr Smartphone über das mitgelieferte USB-Kabel an Ihren PC an. Öffnen Sie das Programm „Microsoft ActiveSync“ auf Ihrem PC. Folgen Sie dann den Anweisungen des Programmes.



**ACHTUNG: Trennen Sie keinesfalls während der Synchronisierung die Verbindung zwischen PC und Smartphone!**

## 8. DAS INTERNET

Mit dem Smartphone können Sie schon nach wenigen Einrichtungsschritten eine Internetverbindung über GPRS herstellen und sind so auch unterwegs immer top-informiert.

### 8.1 Eine Verbindung herstellen

Um eine Verbindung zum Internet herzustellen benötigen Sie einige Daten Ihres Mobilfunkbetreibers (zB. T-Mobile, Vodafone, E-Plus):

- die ISP Server Nummer
- den Namen des Access Points oder die Telefonnummer des Servers
- den Benutzernamen (nur bei einigen Betreibern)
- das Passwort (nur bei einigen Betreibern)
- die Domain (falls diese von Ihrem Internetprovider oder Netzwerk unterstützt wird)
- die Proxy-Einstellungen.

Tippen Sie auf „Start“ und anschließend auf „Einstellungen“. Öffnen Sie dann den Reiter „Verbindungen“ und tippen Sie dann auf „Verbindungen“.

Wenn Sie eine Verbindung über Ihren Mobilfunkbetreiber herstellen möchten, tippen Sie dann auf „Neue Modemverbindung“. Geben Sie als nächstes einen Namen für die neue Verbindung ein. Wählen Sie dann ein Modem aus und tippen Sie auf „Weiter“.



BEISPIEL: Sie möchten eine Verbindung mit dem Mobilfunkbetreiber P-Mobile herstellen. Der Access Point heißt „internet.p-mobile“, der Benutzername ist „p-mobile“, das Passwort ist „1234567“.

Die Domain wird nicht benötigt. Tippen Sie auf „Start“ und dann auf „Einstellungen“. Öffnen Sie den Reiter „Verbindungen“ und tippen Sie auf „Verbindungen“. Tippen Sie dann auf „Neue Modemverbindung“ und geben Sie als Namen beispielsweise „P-Mobile“ ein. Wählen Sie als Modem „Mobilfunkverbindung (GPRS)“. Tippen Sie dann auf „Weiter“ und geben Sie als Namen des Zugriffspunktes „internet.p-mobile“ ein. Tippen Sie dann erneut auf „Weiter“. Geben Sie dann als Benutzernamen „p-mobile“ und als Kennwort „1234567“ ein. Die Domain bleibt in diesem Fall frei. Tippen Sie dann auf „Fertig“. Falls Sie mehrere Internetzugänge eingerichtet haben, tippen Sie dann auf „bestehende Verbindungen verwalten“, wählen Sie die gewünschte Verbindung aus und bestätigen Sie mit „OK“.

Um eine Verbindung zu einem virtuellen privaten Netzwerk (VPN) einzurichten, benötigen Sie einige Daten des Netzwerkes:

- den Hostnamen
- die IP
- die Art des Netzwerkes (VPN Type)
- den Benutzernamen
- das Passwort
- die Domain.

Außerdem benötigen Sie noch eine funktionierende GPRS-Verbindung zum Internet. Tippen Sie auf „Start“ und dann auf „Einstellungen“. Öffnen Sie den Reiter „Verbindungen“ und tippen Sie auf „Verbindungen“. Tippen Sie dann auf „Neue VPN-Serververbindung“. Geben Sie die IP-Nummer ein und tippen Sie auf „Weiter“. Wählen Sie im nächsten Fenster Ihre Authentifizierungsart und tippen Sie auf „Weiter“. Geben Sie dann noch abschließend den Benutzernamen und das Kennwort ein und tippen Sie auf „Fertig“.

## 8.2 Der Internet Explorer Mobile

Tippen Sie auf „Start“ und dann auf „Internet Explorer“ um den Internet Explorer zu starten. Nun können Sie wie gewohnt nach Begriffen suchen und Ihre Lieblingsseiten aufrufen. Tippen Sie dazu in die Adresszeile und dann auf das Tastatursymbol am unteren Rand. Nun können Sie über die Tastatur eine Internetadresse eingeben, z.B. [www.google.de](http://www.google.de). Der Touchpen funktioniert dabei wie die linke Maustaste.

## 8.3 Outlook Express Mobile

Tippen Sie auf „Start“ und dann auf „Messaging“. Tippen Sie dort auf „E-Mail einrichten“, geben Sie Ihre E-Mail-Adresse ein und tippen Sie auf „Weiter“. Geben Sie dann Ihren Namen und den Anzeigenamen für Ihr Konto ein. Tippen Sie dann auf „Weiter“. Der Benutzername ist in der Regel schon eingegeben, überprüfen Sie diesen. Geben Sie noch Ihr Passwort ein und tippen Sie auf „Weiter“. Wählen Sie dann noch aus, wie häufig Ihre E-Mails abgerufen werden sollen und tippen Sie auf „Fertig“.

Tippen Sie auf „Menü“, um Ihre E-Mails abzurufen, neue E-Mails zu erstellen oder E-Mails zu versenden.

## 8.4 Internet Freigabe

Hier können Sie sich über ein USB-Kabel oder per Bluetooth mit einem PC verbinden und auf diese Weise Zugang zum Internet erhalten.

Wenn Sie sich über eine USB-Verbindung mit dem Internet verbinden möchten, benötigen Sie dazu einen PC, auf dem ActiveSync installiert ist und der mit Ihrem Smartphone synchronisiert ist.

Starten Sie zuerst ActiveSync auf Ihrem PC. Tippen Sie dann auf „Start“ und anschließend auf „Programme“. Öffnen Sie das Programm „Internetfreigabe“. Wählen Sie als PC-Verbindung „USB“ und wählen Sie den Namen der Standard-Internetverbindung. Schließen

Sie dann Ihr Smartphone über das mitgelieferte USB-Kabel an Ihren PC an und tippen Sie auf „Verbinden“.

## 8.5 Windows Live Mobile

Windows Live hilft Ihnen dabei, im Internet Informationen zu finden und mit Freunden und Ihrer Familie in Kontakt zu bleiben. Windows Live Mobile besteht aus folgenden Komponenten:

- Live Search Bar – einer Suchmöglichkeit im Internet.
- Live Mail – einem E-Mail-Programm.
- Live Spaces – einem Blog-Netzwerk.
- Live Messenger – einem Chat-Programm.
- Live-Kontakte - einem Adressbuch.

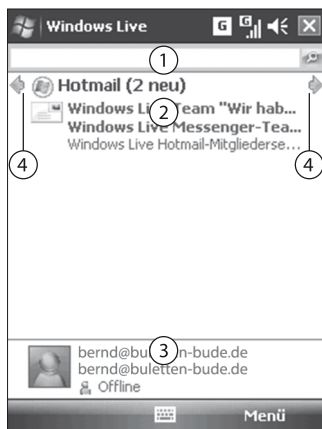

Um Windows Live zu nutzen, benötigen Sie eine Hotmail- oder Live-Adresse. Diese können Sie bei [www.hotmail.de](http://www.hotmail.de) oder [www.live.de](http://www.live.de) einrichten. Tippen Sie auf „Start“, dann auf „Programme“ und anschließend auf „Windows Live“. Tippen Sie auf „Bei Windows Live anmelden“ beziehungsweise auf „Sign in to Windows Live“. Lesen Sie im nächsten Fenster die Nutzungsbedingungen und tippen Sie dann auf „Annehmen“ beziehungsweise „Accept“, wenn Sie mit den Nutzungsbedingungen einverstanden sind. Geben Sie Ihre E-Mail-Adresse und Ihr Kennwort ein, und wählen Sie die Option „Kennwort speichern“. Tippen Sie dann auf „Weiter“. Bestimmen Sie, ob die Suchleiste oder die Anwendungen von Windows Live in der Tagesübersicht angezeigt werden sollen und tippen Sie dann auf „Fertig“.

- **Messenger starten und anmelden**  
Tippen Sie auf „Start“, dann auf „Programme“ und anschließend auf „Messenger“. Tippen Sie dann auf den linken oder rechten Pfeil, bis „Messenger“ im oberen Displaybereich angezeigt wird. Tippen Sie dann darauf.
- **An- und abmelden**  
Tippen Sie im Messenger-Fenster auf „Anmelden“. Wenn Sie sich zum ersten Mal anmelden, erscheint eine Meldung, in der Sie darauf hingewiesen werden, dass Ihre Kontakte zu der Kontaktliste auf Ihrem Smartphone hinzugefügt werden. Tippen Sie auf „OK“, um diese hinzuzufügen. Die Anmeldung kann einige Minuten dauern.

- **Eine Unterhaltung anfangen und beenden**  
Markieren Sie einen Kontakt, und tippen Sie dann auf „IM senden“, um eine Unterhaltung zu beginnen. Geben Sie Ihre Nachricht in das Eingabefeld ein und tippen Sie dann auf „Senden“.



*HINWEIS: Unter „Menü“ stehen Ihnen noch weitere Funktionen wie beispielsweise das Hinzufügen neuer Kontakte oder das Senden von Dateien zur Verfügung.*

## 9. EINE BLUETOOTH-VERBINDUNG EINRICHTEN

Um eine Bluetooth-Verbindung einzurichten, tippen Sie auf „Start“, dann auf „Einstellungen“ und öffnen dann den Reiter „Verbindungen“. Tippen Sie dann auf „Bluetooth“ und öffnen Sie den Reiter „Geräte“. Tippen Sie auf „Neues Gerät hinzufügen“, damit der Suchvorgang nach weiteren Geräten beginnt. Markieren Sie dann ein Gerät, um die Verbindung mit diesem aufzubauen.

Damit Ihr Smartphone von anderen Geräten gefunden werden kann, müssen Sie es sichtbar machen. Tippen Sie dazu auf „Start“ und dann auf „Einstellungen“. Öffnen Sie den Reiter „Verbindungen“ und tippen Sie auf „Bluetooth“. Öffnen Sie dort den Reiter „Modus“ und setzen Sie einen Haken bei „Bluetooth einschalten“ und bei „Dieses Gerät für andere Geräte sichtbar machen“.

### 9.1 Bluetooth-Verbindung zum Internet

Wenn Sie über eine Bluetooth-Verbindung Zugang zum Internet erhalten möchten, müssen Sie zuerst eine Bluetooth-Verbindung zwischen Ihrem Smartphone und dem PC einrichten.

Tippen Sie danach auf „Start“ und anschließend auf „Programme“. Tippen Sie dann auf „Internetfreigabe“ und wählen Sie „Bluetooth-PAN“ als PC-Verbindung. Wählen Sie dann unter „Netzwerkverbindung“ Ihre Standard-Verbindung zum Internet und tippen Sie auf „Verbinden“.

Nun müssen Sie noch auf dem PC ein Bluetooth Personal Area Network (PAN) einrichten. Starten Sie dazu Ihren PC.

- **Unter Windows Vista**

Klicken Sie auf „Start“ und öffnen Sie die „Systemsteuerung“. Öffnen Sie dann die „Bluetooth-Geräte“. Als Name des Gerätes wird der Name des Besitzers angegeben. Fügen Sie das Smartphone zu den Bluetooth-Geräten dazu und klicken Sie auf „Verbinden“.

- **Unter Windows XP**

Klicken Sie auf „Start“ und öffnen Sie dann die „Systemsteuerung“. Öffnen Sie dort die „Netzwerkverbindungen“. Klicken Sie dann unter „Persönliches Netzwerk“ auf das Symbol für Bluetooth-Netzwerkverbindung und lassen Sie sich alle Bluetooth-Geräte anzeigen. Als Name des Gerätes wird der Name des Besitzers angegeben. Wählen Sie dann Ihr Smartphone aus und klicken Sie auf „Verbinden“.

## 10. ANHANG

### 10.1 Glossar

- **Access Point**  
Ein Access Point ist ein Zugangspunkt, über den von einem kleinen Netzwerk oder einem Einzelgerät in ein größeres Netzwerk gewechselt werden kann.
- **Bluetooth**  
Bluetooth ist ein Industriestandard für die Funkverbindung über geringe Entfernungen. Bluetooth bildet dabei eine Schnittstelle, über die hauptsächlich PDAs und andere Kleingeräte sowie PCs und deren Peripheriegeräte kommunizieren.
- **Clartype**  
Clartype ist eine Software-Technik, die dazu dient, Schriften auf einem Display besser lesbar darzustellen.
- **COM (Component Object Model)**  
COM ist eine von Microsoft entwickelte Technologie, mit der auch Programme anderer Betriebssysteme gestartet werden können. COM-fähige Objekte sind sprachunabhängig und können sowohl DLL-Dateien als auch ausführbare Programme sein.
- **FTP (File Transfer protocol)**  
FTP ist ein Netzwerkprotokoll zur Datenübertragung in TCP/IP-Netzwerken. Es wird verwendet, um Daten von einem Server an einen Client oder zwischen zwei Servern zu übertragen.



- **GPRS (General Packet Radio Service)**  
GPRS ist ein Übertragungsdienst, der im Bereich des Mobilfunks eingesetzt wird. GPRS ist paketorientiert, das heißt die Daten werden beim Sender in einzelne Pakete umgewandelt, als solche übertragen und beim Empfänger wieder zusammengesetzt.
- **GPS (Global Positioning System)**  
GPS ist ein weltweites, auf mehreren Satelliten basierendes System zur Positionsbestimmung und Zeitmessung, das in den USA entwickelt wurde.
- **Hardwaretaste**  
Eine fest verbaute Taste mit fester Belegung (Gegenteil: Softwaretaste, diese Taste wird auf dem Display abgebildet).
- **Host**  
Als Host wird ein in einem Rechnernetz eingebundenes Betriebssystem bezeichnet, das Server oder Clients beherbergt.
- **IM (Instant Messaging)**  
Instant Messaging (Nachrichtensofortversand) ist eine Kommunikationsmethode, bei der sich zwei oder mehrere Teilnehmer per Textnachrichten unterhalten (auch bekannt als „chatten“).
- **ISP (Internet Service Provider)**  
Internetdienstleister sind Anbieter von Diensten, Inhalten oder technischen Leistungen, die für die Nutzung oder den Betrieb von Inhalten und Diensten im Internet erforderlich sind.  
Im hier behandelten Zusammenhang handelt es sich dabei meistens um Ihren Mobilfunkanbieter.











- **JAVA (JAVA-Applikation)**  
JAVA ist eine Programmiersprache, in der viele frei verfügbare Anwendungen (=Applikationen) für PCs und Smartphones erstellt sind.
- **microSD-Karte**  
Eine microSD-Karte ist eine sehr kleine Speicherkarte im Flash-Speicherformat.
- **PAN (Personal Area Network)**  
Unter einem PAN versteht man ein Netz, das von Kleingeräten wie PDAs oder Mobiltelefonen auf- und abgebaut werden kann.
- **PIN (Persönliche Identifikationsnummer)**  
Eine PIN ist eine Geheimzahl, mit der man sich bei einer Programmanmeldung identifizieren kann.
- **Proxy-Einstellungen**  
Proxy-Einstellungen sind die Einstellungen, welche die Kommunikation innerhalb eines Rechnernetzes regeln.
- **SIM (Subscriber Identity Module)**  
Die SIM-Karte ist eine Chipkarte, die in ein Mobiltelefon eingesetzt wird und zur Identifikation des Nutzers im Netz dient. Mit ihr stellen Mobilfunkanbieter den Teilnehmern mobile Telefon- und Datenanschlüsse zur Verfügung.
- **Sleep-Modus**  
Der Sleep-Modus ist ein energiesparender Ruhezustand.

- **Smartphone**  
Ein Smartphone vereint den Leistungsumfang eines Mobiltelefones mit dem eines Mini-Computers (PDA).
- **Softkey**  
Ein Softkey ist eine Taste ohne feste Funktion, die jeweils die im Display darüber angezeigte Aktion ausführt.
- **Synchronisierung**  
Eine Synchronisierung dient dazu, die Dateien auf zwei Geräten abzugleichen, sodass beide Geräte auf demselben Stand sind.
- **VPN (Virtual Private Network)**  
VPN ist ein virtueller Knotenpunkt und dient der Einbindung von Geräten eines benachbarten Netzes in das eigene Netz, ohne dass die Netzwerke zueinander kompatibel sein müssen.
- **Weißabgleich**  
Der Weißabgleich dient dazu, die Kamera auf die Farbtemperatur des Lichtes am Aufnahmeort einzustellen.
- **WLAN (Wireless Local Area Network)**  
Ein WLAN ist ein drahtloses, lokales Funknetz mit vergleichsweise hoher Sendeleistung und Reichweite.

## 10.2 Displaysymbole

Symbol	Bedeutung
	Akku voll
	Akku fast leer
	Akku wird geladen
	Sound an
	Stumm
	Nur Vibrationsalarm
	Aktive Verbindung
	Inaktive Verbindung
	Kein Netz
	Netzsuche
	Maximale Signalstärke
	Keine Verbindung
	Telefonfunktion ausgeschaltet
	Synchronisierung
	Synchronisierungsfehler

Symbol	Bedeutung
	Wähle...
	Weitergeleitet aktiv
	Anruf wird gehalten
	Verpasster Anruf
	Neue E-Mail oder SMS
	GPRS verfügbar
	GPRS wird verwendet
	Tastensperre eingeschaltet
	Tastensperre aufgehoben

### 10.3 Technische Daten

- **Prozessor**  
ARM9 400 MHz
- **Interner Speicher**  
64 MB
- **Akku**  
1000 mAh
- **Betriebssystem**  
Windows Mobile™ Version 6.1 Professional
- **Displaygröße**  
2,8" TFT
- **GSM/GPRS-Modul**  
Tri-Band 900/1800/1900
- **Auflösung der Kamera**  
2 Megapixel
- **Maße**  
108 x 59 x 15,8 mm
- **Gewicht**  
ca. 134 g
- **Bluetooth**  
Klasse 1.2
- **Unterstützte Medien-Formate**  
MP3, WMA, WAV
- **GPS**  
SIRF III, integriert

# 11. STICHWORTVERZEICHNIS

## A

Abheben.....	24
Abrufen von E-Mails .....	48
Abspielen von Videos .....	33
ActiveSync .....	28, 45
Adressbuch.....	24
Adresse eingeben – eigene .....	34
Akku .....	10, 16, 17, 38
Akustische Signale .....	21
Alarm .....	39
Antworten auf E-Mails .....	48
Aufgaben im Startfenster.....	28
Auflegen.....	25
Aufnahme von Fotos .....	30
Aufnahme von Sprache.....	32
Aufnahme von Videos.....	30
Auslöser .....	14, 15
Ausrichtung.....	36
Ausschalten.....	19
Ausschalten der Telefonfunktion .....	40

## B

Batterie (Akku) .....	10, 16, 17
Bedienelemente.....	14, 15
Beleuchtung .....	36
Benutzerinformation.....	34
Bilder & Videos.....	28
Bildschirmpräsentation .....	27
Bildschirmtastatur .....	42, 44
Bluetooth .....	40, 52
Buchstabenerkennung.....	43

<b>C</b>	
Chatten .....	50
<b>D</b>	
Darstellung.....	36
Datei-Explorer.....	28
Datenabgleich.....	45
Datum.....	20
Diaschau .....	28
Display in Hochformat .....	34
Display in Querformat.....	34
Display drehen.....	34
Drahtlosnetzwerk.....	41
<b>E</b>	
Eigenes Hintergrundbild.....	34
Eingabemethode auswählen .....	34, 42
Einlegen der SIM-Karte.....	16
Einschalten .....	18
E-Mails empfangen .....	48
E-Mail-Konto.....	48, 49
E-Mail senden.....	48
Energieverbrauch .....	22
Entsorgung.....	9
Excel Mobile.....	27
<b>F</b>	
Flugreisen .....	9
Freisprechen .....	25
<b>G</b>	
Geräteinformation.....	37
Gespräch annehmen .....	24, 25
Gespräch halten .....	24, 25
Gewährleistung .....	7
Glätten von Schriften .....	36

<b>H</b>	
Halten eines Gesprächs .....	24
Handschriftenerkennung .....	44
Hauptmenü .....	20
Heimatzeit .....	29
Helligkeit .....	30
Herzschrittmacher.....	8
Hintergrundbild .....	34
Hintergrundlicht .....	36
Hochformat.....	34
<b>I</b>	
Internet .....	28, 46
Internet Explorer .....	28, 48
Internetfreigabe.....	28
Internetzugang.....	46
<b>K</b>	
Kalender .....	29
Kalibrierung .....	19, 36
Kamera.....	30
Klingelton .....	35
Konformität.....	11
Kontakte.....	25, 30
<b>L</b>	
Laden des Akkus .....	17
<b>M</b>	
microSD-Karte einlegen.....	18
Media Player Mobile .....	33
Mikrofon .....	14, 15
MMS .....	31
Multimedia .....	33

<b>N</b>	
Nachricht.....	31
<b>O</b>	
OK-Taste.....	14, 15
Outlook E-Mail .....	48
<b>P</b>	
Partnerschaft von Bluetooth.....	52
PC.....	45, 53
PowerPoint Mobile.....	27
<b>Q</b>	
Querformat des Displays .....	36
<b>R</b>	
Reinigen .....	6
Reset .....	14, 15
Restspeicherkapazität.....	38
Rufannahme .....	25
Rufnummerneingabe.....	35
Ruftontyp.....	35
Ruhezustand.....	19
<b>S</b>	
Sättigung bei Fotos.....	30
Schriften glätten .....	36
SIM-Karte einlegen.....	16
SMS.....	31
Sonderzeichen.....	44
Speicherkarte .....	14, 15
Speicherplatz.....	38
Sprachaufzeichnungen.....	32
Standby.....	19
Startmenü.....	20
Startseite .....	20
Strichzugerkenner.....	43

Strom sparen .....	19
Stumm schalten.....	14, 20
Synchronisieren.....	45

## T

Tastatur .....	44
Tasten einstellen .....	35
Tastensperre .....	35
Telefon .....	24, 33, 35
Telefonfunktion ausschalten.....	41
Temperatur.....	11
Termin .....	28, 29
Texteingaben .....	34, 36
Transcriber.....	44

## V

Videos aufnehmen .....	30
------------------------	----

## W

Wählen .....	24, 33
Webseite öffnen.....	28, 48
Weißabgleich.....	30
WiFi.....	41
Windows Media Player Mobile .....	33
Windows Vista Datenabgleich.....	45
Windows XP Datenabgleich .....	45
WLAN.....	41
Word Mobile .....	26

## Z

Zeitzone wechseln.....	39
Zertifikate .....	37
Zoom .....	30





